

# WOODVISION

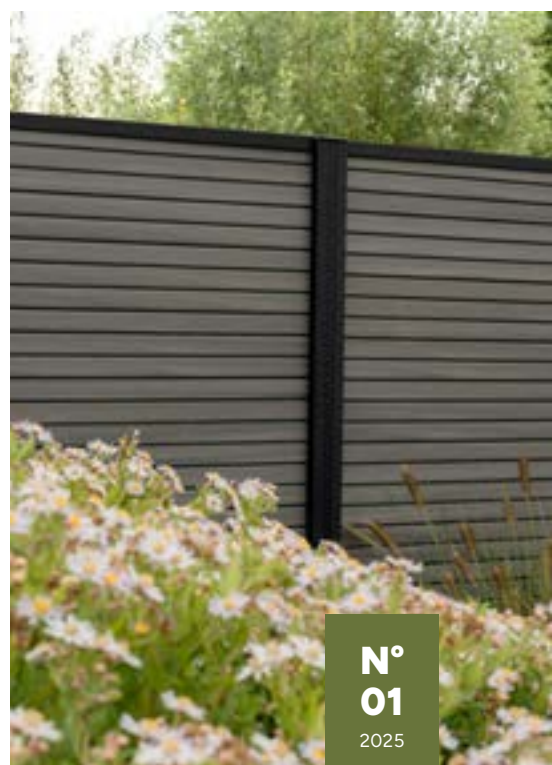



04

## Schuttingen, hekken & poorten

<b>SCHUTTINGEN</b>	<b>04</b>
De perfecte omheining voor elke tuinstijl	06
Uitgebreid assortiment schuttingen en poorten	10
Omheining volledig naar wens	12
Grenen schermen en deuren	14
Vuren schermen en deuren	18
Redvision schermen en deuren	22
Douglas schermen en deuren	24
Zwarte schermen en deuren	30
Hardhouten schermen en deuren	32
Thermovision® ayous scherm en deuren	34
NewTechWood schermen en deuren	36
Natuurlijke schuttingen	40
<b>TRELLISSEN &amp; SHUTTERS</b>	<b>42</b>
Houten trellisschermen	44
Betonijzertrellissen en gaaspanelen	46
Shutters	48
<b>HOUT-BETON SCHUTTINGSYSTEEM</b>	<b>50</b>
Systeem 1, glad beton	54
Systeem 2, lichtgewicht beton	56
Systeem 3, ruw (stamp)beton	58
Accessoires en schermen voor systeem 1, 2 en 3	60
Systeem 4, glad beton met onderplaten met motief	64
Systeem 5, Gladde betonpalen met sponning en platte kop	68
Systeem 6, glad beton met sleuf t.b.v. stapelprofiel scherm	72
<b>HEKKEN &amp; POORTEN</b>	<b>76</b>
Grenen en vuren hekken en poorten	78
Douglas hekken en poorten	80
Hardhouten hekken en poorten	82
Hillfence metalen hekken en poorten	84

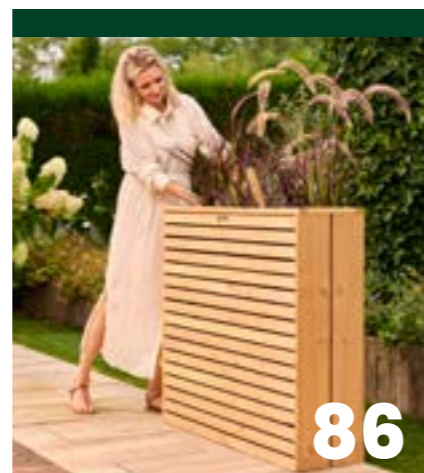

86

## Tuindecoratie & tuinmeubilair

<b>TUINMEUBILAIR</b>	<b>86</b>
Tuinbanken en tuintafels	88
Picknicktafels	90
Kinderpicknicktafels	91
Buitenkeukens	92
Tuinkasten	94
Containerkasten	96
<b>BLOEMBAKKEN &amp; MINIGARDENS</b>	<b>98</b>
Bloembakken	100
Elan bloembakken	102
Flux bloembakken	103
Minigardens en tuinwerkbankjes	104
<b>BORDERS &amp; TUINTEGELS</b>	<b>106</b>
<b>SCHADUWPERGOLA'S</b>	<b>108</b>
Vuren pergola's, zwart gedompeld	110
Strakke schaduwdoeken	111
Douglas pergola's	112
Harmonicadoeken	113
<b>SPELEN</b>	<b>114</b>
Speeltoestellen	116
Zandbakken	118
Kinderpicknicktafels	119

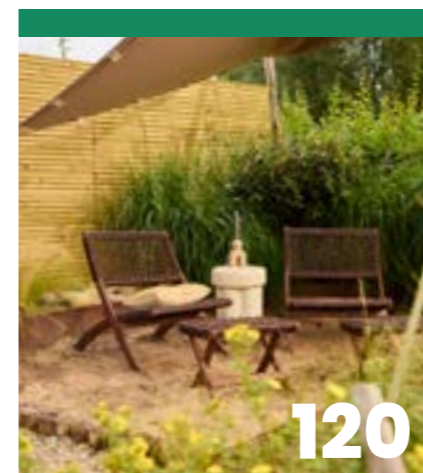

120

## Tuintimmerhout

<b>TUINTIMMERHOUT</b>	<b>120</b>
Ontdek de veelzijdigheid van ons constructiehout	122
Maak kennis met onze houtsoorten	126
Houtprofielen in beeld	129
Grenen	130
Grenen zelfbouwsysteem	132
Midden-Europees vuren	134
Scandinavisch vuren	136
Redvision	138
Douglas profielen	140
Geschaafd en gedroogd douglas	142
Fijnbezaagd douglas	144
Douglas terrasplanken	146
Zwart gedompeld hout	148
Zwart, grijs en wit gespoten hout	150
Hardhout	151
Thermovision® ayous	154
Kastanje palen	155
NewTechWood wandbekleding	156
<b>TERRASPLANKEN &amp; DEKDELEN</b>	<b>160</b>
Vlonderplan	162
Terrasplanken en houten tegels	164
NewTechWood terrasplanken	166
Terrasmontage accessoires	169

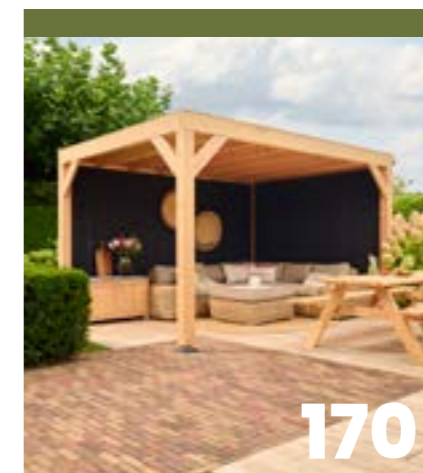

170

## Buitenverblijven, ramen & deuren

<b>BUITENVERBLIJVEN</b>	<b>170</b>
Douglasvision buitenverblijf Comfort	172
Douglasvision buitenverblijf Comfort Compleet	174
Douglasvision buitenverblijf Modern	176
Douglasvision kapschuur Comfort	178
Douglasvision buitenverblijf doe-het-zelf	180
Topvision tuinhuizen vuren	184
Topvision tuinhuizen douglas	188
<b>GLAZEN SCHUIFWANDEN</b>	<b>190</b>
<b>RAMEN &amp; DEUREN</b>	<b>192</b>
Vuren ramen en deuren	194
Redvision ramen en deuren	197
Douglas ramen en deuren	198
Douglas ramen en deuren van zware kwaliteit	200
Hardhouten deuren van zware kwaliteit	201

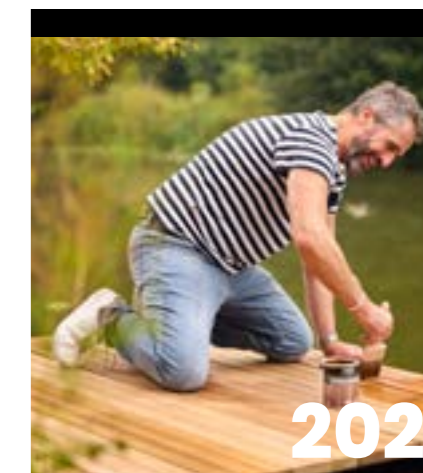

202







## Accessoires & algemene info

<b>ACCESSOIRES</b>	<b>202</b>
Hang- en sluitwerk	204
Poortframes	205
Montage accessoires	206
Afdekkappen	208
Paalornamenten	209
Houtbehandeling	210
Postsaver	211
Betonpoeren en fundamentbalken	212
Alles voor uw dak	214
<b>ALGEMENE INFO</b>	<b>218</b>
Over Woodvision	220
Tips voor onze houtproducten	222
Passie voor (duurzaam) hout	224
Algemene info	226
<b>INDEX</b>	<b>227</b>



woodv.nl/blog

Scan de code en blijf op de hoogte van de laatste ontwikkelingen.

 RVS montage materiaal	 Keurmerk voor duurzaam bosbeheer
 KOMO geïmpregneerd	 I.c.m. het betonsysteem te gebruiken
 Producten afkomstig uit goed beheerde bossen. Let op het FSC-logo voor FSC®-gecertificeerde producten.	 Inbraakwerendheid van het product

# SCHUTTINGEN



woodv.nl/sch

Blader door ons uitgebreide assortiment schuttingen en ontdek de perfecte balans tussen functionaliteit, kwaliteit en stijl.



# De perfecte omheining voor elke tuinstijl

Moderne, mediterrane, landelijke of tropische tuin? De omheiningen van Woodvision tillen elke tuinstijl naar een hoger niveau.



*Moderne tuin*

Schuttingen met smalle latten zijn ideaal voor de moderne tuin. Het minimalistische ontwerp zorgt voor een ruimtelijk en open gevoel, perfect passend bij de strakke lijnen die kenmerkend zijn voor deze tuinstijl. Door de omheining naadloos te integreren met andere tuinelementen blijft de rustige en harmonieuze uitstraling behouden.



Bamboe, riet en shutters brengen de ontspannen sfeer van de mediterrane tuin tot leven. Bamboe en riet geven een natuurlijke, warme uitstraling en creëren schaduwrijke plekken, ideaal voor lange zomerdagen. Shutters voegen een authentiek, rustiek element toe dat zowel praktisch als decoratief is, terwijl ze het zonlicht subtiel filteren en privacy bieden. Samen zorgen deze materialen voor een tijdloze, mediterrane sfeer.

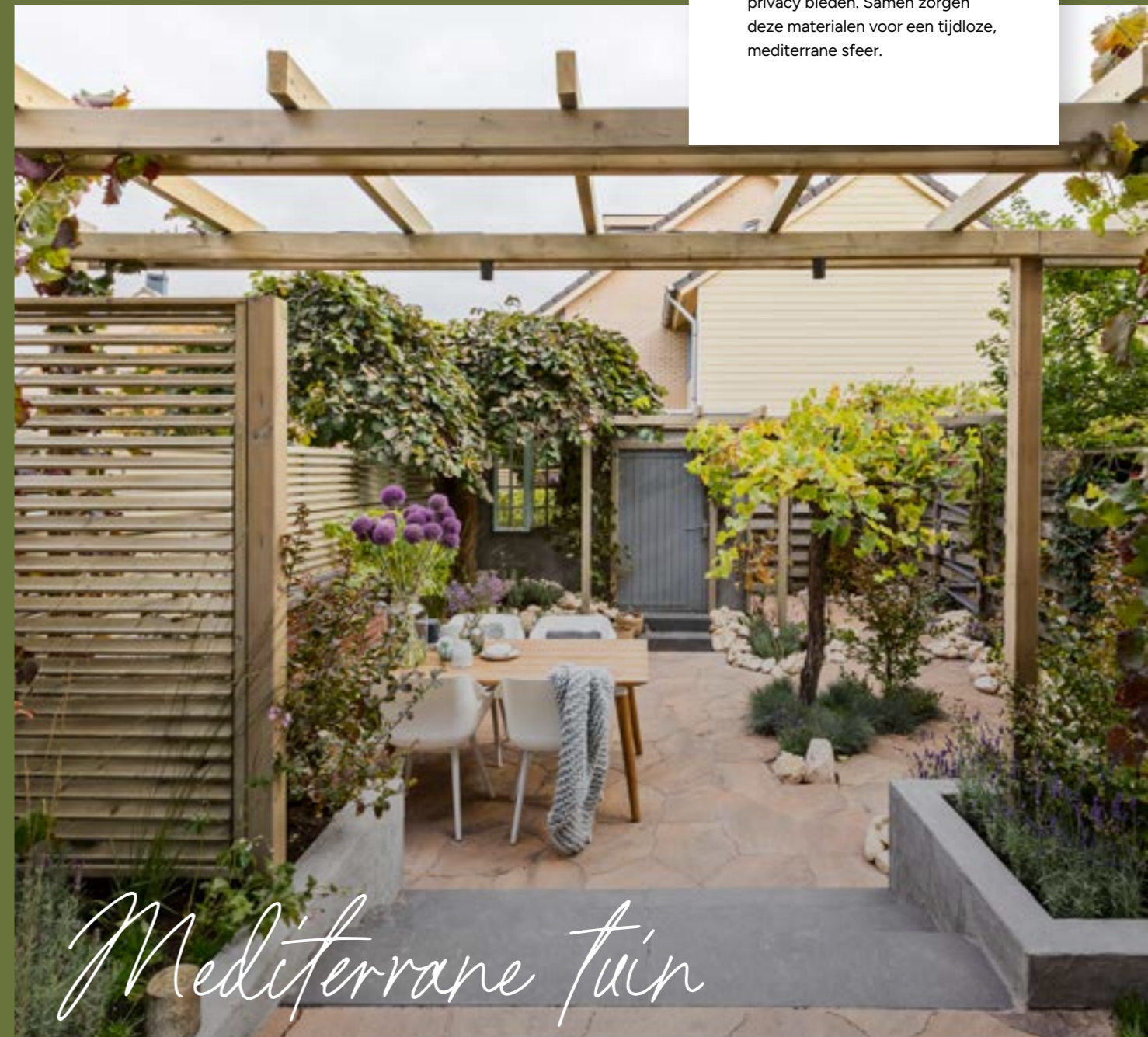

*Mediterrane tuin*



## *Landelijke tuin*

Houten schuttingen met een robuuste, authentieke uitstraling passen perfect in de landelijke tuin en versterken de verbinding met de omringende natuur. Kies voor houten planken, betonijzertrellissen met klimplanten, schapenhekken of zelfs wilgentenen om een warme, landelijke uitstraling te creëren.

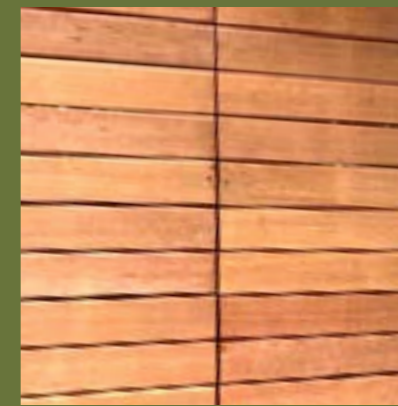

Bamboeschermen integreren door hun natuurlijke, warme uitstraling naadloos in de tropische tuin. Maar ook met hardhouten schermen kan een luxueuze en tropische touch worden toegevoegd. Op zoek naar een opvallend contrast? Maak dan gebruik van een zwarte omheining, waardoor het groen van planten nog beter tot zijn recht komt.



## *Tropische tuin*

# Uitgebreid assortiment schuttingen en poorten

Ons ruime assortiment schuttingen en poorten hebben we onderverdeeld per materiaalsoort. Kies uw favoriete materiaal en selecteer het scherm dat perfect bij uw wensen aansluit.

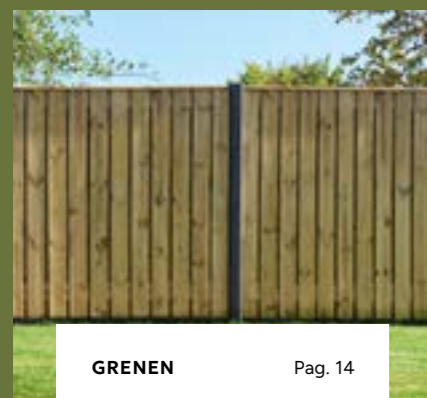

**GRELEN** Pag. 14

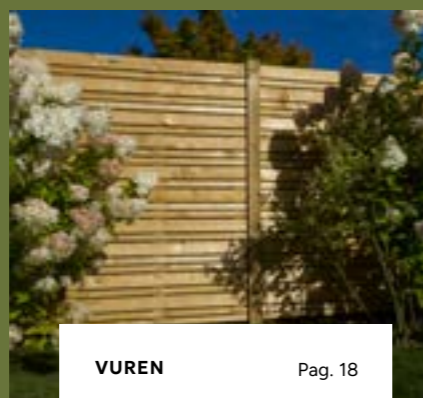

**VUREN** Pag. 18

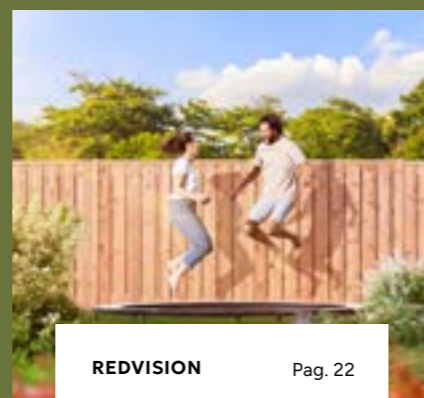

**REVISION** Pag. 22

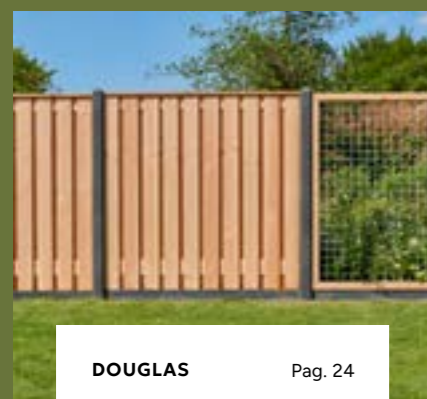

**DOUGLAS** Pag. 24

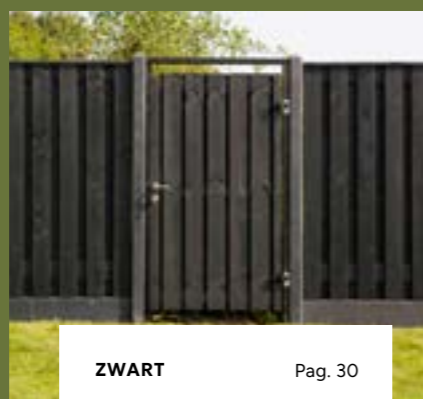

**ZWART** Pag. 30

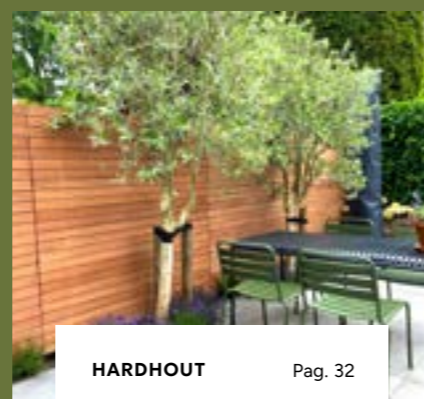

**HARDHOUT** Pag. 32

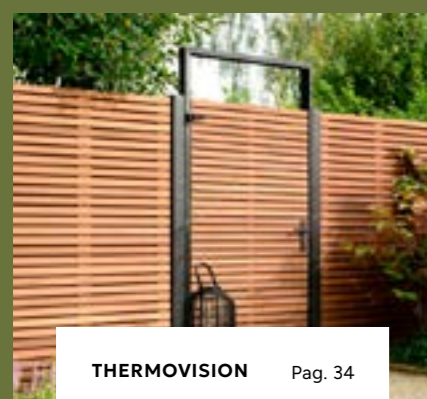

**THERMOVISION** Pag. 34

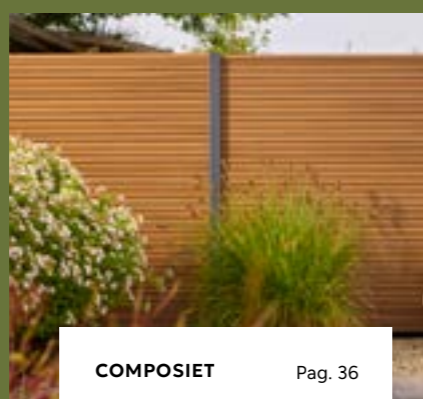

**COMPOSIET** Pag. 36

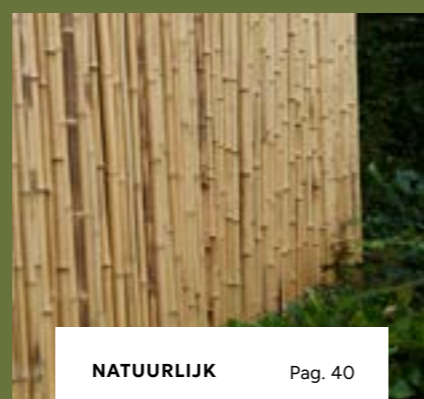

**NATUURLIJK** Pag. 40

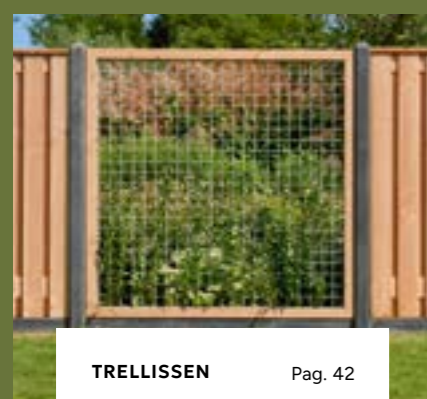

**TRELLISSEN** Pag. 42

## VOORBEELDSAMENSTELLINGEN

### Benodigheden schutting van ca. 8 meter met betonpalen

- 4 plankenschermen (in dit geval 1 rechtscherm, 1 betonijzertrellis, 1 afbouwscherm en 1 scherm van ca. 90 cm hoog)
- 3 betonpalen met een lengte van 280 cm en 2 betonpalen met een lengte van 190 cm
- 5 unibeslag-setjes
- 4 betonplaten met een breedte van 184 cm
- 4 rechte afdeklatten

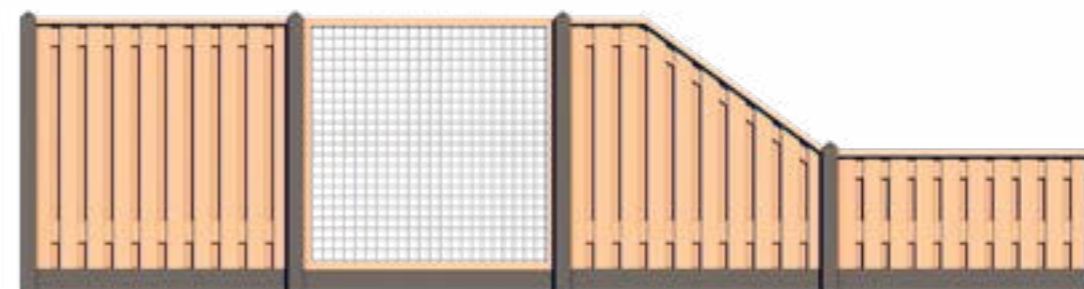

### Benodigheden schutting van ca. 8 meter met houten palen en poort

- 3 plankenschermen (in dit geval 3 rechtschermen van ca. 180x180 cm)
- 5 houten palen
- 3x L-beslag (W19019)
- Postsaver
- 3 aluminium afdekkappen
- 1 tuindeurkozijn
- 1 beslagset
- 1 plankendeur op verstelbaar stalen frame



### Benodigheden schutting van ca. 7 meter met sleufbetonpalen

- 3 Betowood bouwpakketten (bestaat uit profielen met een breedte van 224 cm en een afdekkap)
- 4 sleufbetonpalen met een lengte van ca. 278 cm
- 3 betonplaten met een breedte van 224 cm

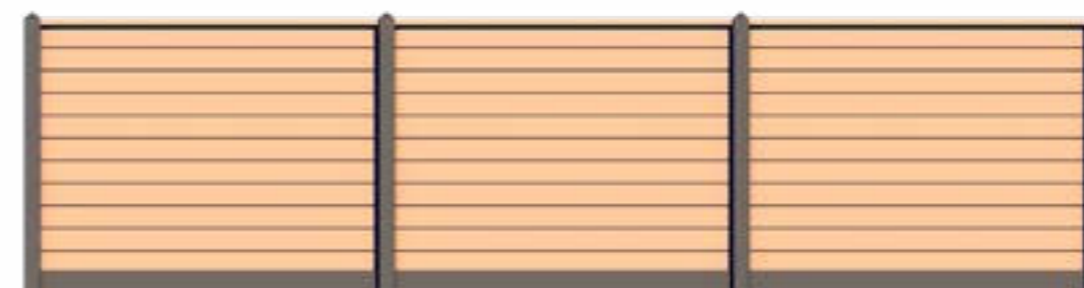

# Omheining volledig naar wens

Kies uw favoriete schermen, poort, palen en accessoires en stel uw omheining samen.

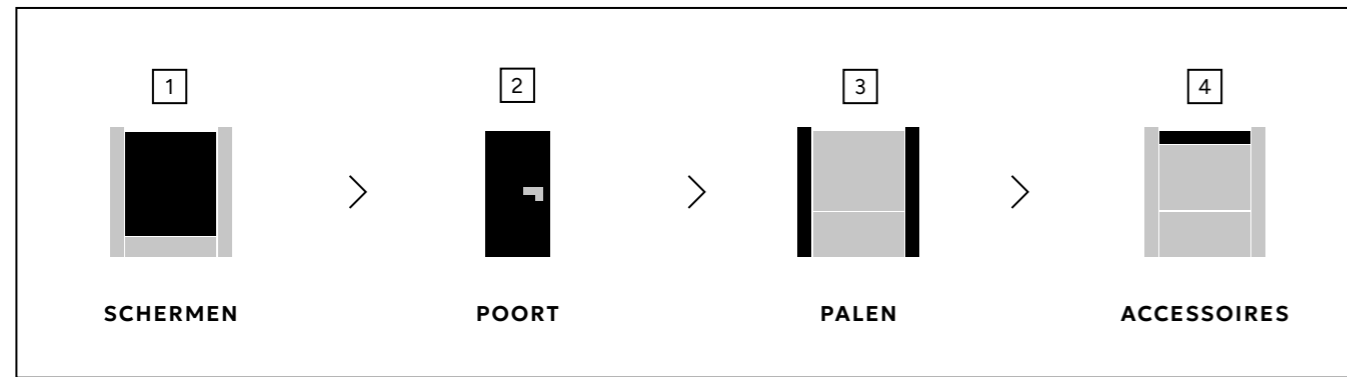

## 1 Schermen

We hebben schuttingen in alle soorten en maten, voor elke wens een beleving, of het om een voortuin, een achtertuin, een ruime tuin of smal terras gaat.

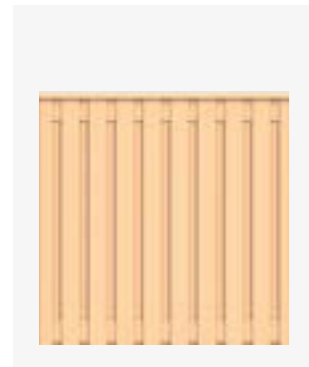

**HEEL SCHERM**  
Het meest toegepaste model. Circa 180x180 cm.

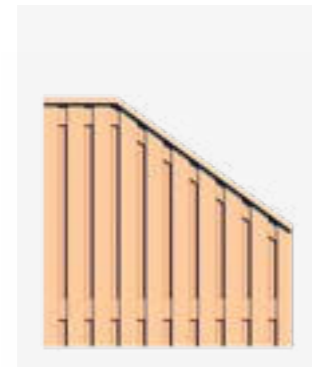

**AFBOUWSCHEM**  
De perfecte overgang tussen een heel en een half scherm.

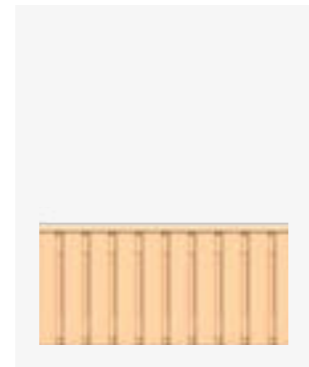

**HALF SCHERM 90**  
Wordt veel toegepast in de voortuin.

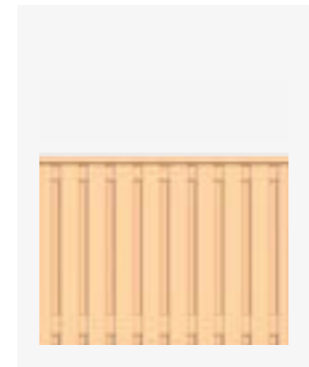

**HALF SCHERM 130**  
Als 180 cm te hoog is en 90 cm net te laag. Speciaal geschikt voor hout-beton schuttingsysteem met decoratieve betonplaten.

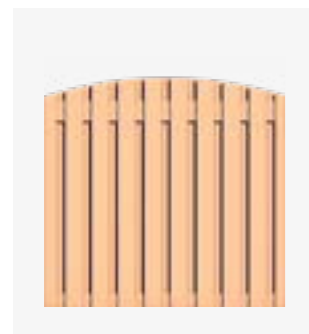

**TOOGSCHEM**  
Voorzien van een sfeervolle ronding aan de bovenzijde.

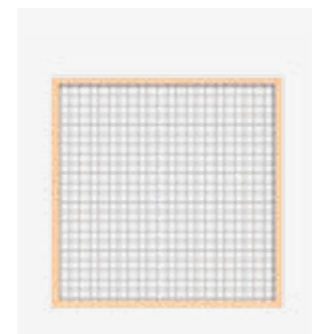

**TRELLIS**  
De perfecte afwisseling in een reeks schuttingen.

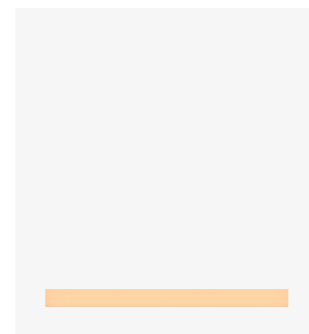

**LOSSE PROFIELEN**  
Voor een tuinscherm volledig op maat.

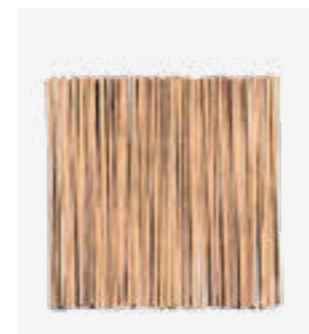

**AFWIJKEND**  
Neem een kijkje tussen onze natuurlijke schermen.

## 2 Poorten

Een stevige toegangspoort of een handige achterom? Kies dan één van onze fraaie tuindeuren. Liever een poort naar wens? Dan kunt u gebruikmaken van een stalen poortframe.

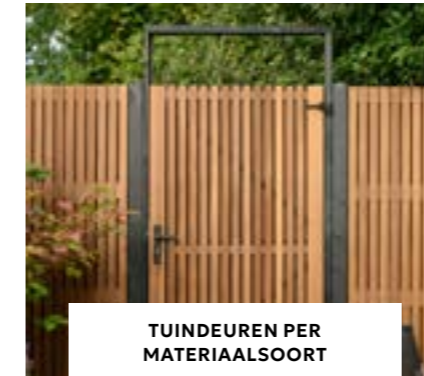

**TUINDEUREN PER MATERIAALSOORT**

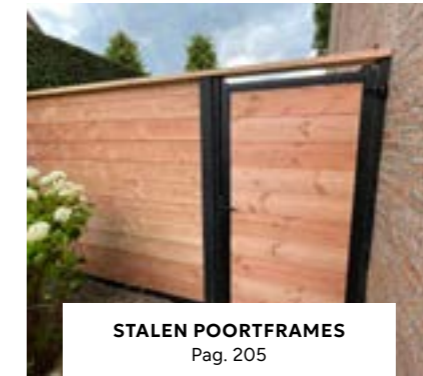

**STALEN POORTFRAMES**  
Pag. 205



**HANG- EN SLUITWERK**  
Pag. 204

## 3 Palen

Montage mogelijkheden:

- Tussen palen gemonteerd (hout, beton of aluminium)
- Gebruik van sleufpalen (hout of beton)
- Onzichtbare montage (hout of beton)

Bespreek met uw dealer welke optie geschikt is voor het door u gekozen tuinscherm.



**TUSSEN PALEN GEMONTEERD**



**GEBRUIK VAN SLEUFPALEN**



**ONZICHTBARE MONTAGE**

## 4 Accessoires

Maak de omheining compleet met de juiste accessoires zoals afdekkappen. Laat u adviseren door een Woodvision dealer, zodat u verzekerd bent van een afdekkap die goed op uw schutting aansluit. Een aantal schuttingen bevatten een geïntegreerde afdeklap.

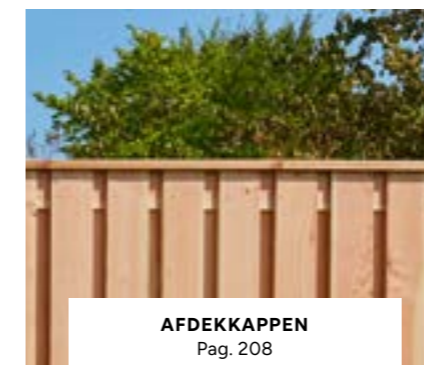

**AFDEKKAPPEN**  
Pag. 208



**PAALORNAMENTEN**  
Pag. 209



**MONTAGEMATERIAAL**  
Pag. 206



# Grenen schermen en deuren

1050329



**Plankenschermbild**  
18-planks

180x180 cm | geschaafd | 15 planken op 3 tussenplanken | groen geïmpregneerd | verticaal toepasbaar

Planken 1,5x14 cm **924406**



**Toogplankenschermbild**  
18-planks

180x164/180 cm | geschaafd | 15 planken op 3 tussenplanken | groen geïmpregneerd | verticaal toepasbaar

Planken 1,5x14 cm **1000052**



**Plankenschermbild**  
23-planks

180x180 cm | geschaafde planken 1,5x14 cm | 21 planken op 2 tussenplanken | groen geïmpregneerd | verticaal toepasbaar

**1050329**



**Plankenschermbild**  
19-planks

180x180 cm | geschaafde planken 1,5x14 cm | 17 planken op 2 tussenplanken | groen geïmpregneerd | verticaal toepasbaar

**W08176**



**Toogplankenschermbild**  
19-planks

180x180 cm | geschaafde planken 1,5x14 cm | 17 planken op 2 tussenplanken | groen geïmpregneerd | verticaal toepasbaar

**W08177**



**Afbouwschermbild**  
23-planks

180x180/89 cm | geschaafde planken 1,5x14 cm | 21 planken op 2 tussenplanken | groen geïmpregneerd | verticaal toepasbaar

**NIEUW** **1063614**



**Plankenschermbild**  
21-planks

Geschaafd | 19 planken op 2 tussenplanken | groen geïmpregneerd | verticaal toepasbaar

1	180x180 cm   1,7x14 cm 180x180 cm   1,5x14 cm	<b>W08116</b> <b>W08190</b>
2	180x89 cm   1,7x14 cm 180x89 cm   1,5x14 cm	<b>W08101</b> <b>1033629</b>
3	180x130 cm   1,7x14 cm 180x130 cm   1,5x14 cm	<b>W08107</b> <b>1033628</b>
4	180x180/89 cm   1,7x14 cm 180x180/89 cm   1,5x14 cm	<b>W08111</b> <b>1063108</b>
5	180x180/89 cm   1,5x14 cm	<b>1064127</b>

**OP=OP**  
**NIEUW**



**Betonijzertrellis**

Grenen raamwerk 4,4x6,8 cm met verzinkt betonijzertrellis | maaswijdte betonijzer 7,5x7,5 cm, doorsnede 5 mm | groen geïmpregneerd

180x180 cm **W08317**  
90x180 cm **W08318**  
60x180 cm **W08319**



**Eco gaastrellis**

Grenen raamwerk 4,5x4,5 cm met verzinkt gaaspaneel | maaswijdte gaaspaneel 7,5x7,5 cm, doorsnede 3,8 mm | groen geïmpregneerd

180x180 cm **W08325**  
90x180 cm **W08326**



**POORTEN**

Kijk voor bijpassende poorten op pagina 16. >



**Plankendeur**  
Verticaal

90x180 cm | geschaafde planken 1,7x14 cm | op verstelbaar stalen frame | groen geïmpregneerd | excl. hang- en sluitwerk

**W07575**



**Plankendeur**  
Verticaal

100x180 cm | geschaafde planken 1,7x14 cm | op verstelbaar stalen frame | groen geïmpregneerd | excl. hang- en sluitwerk

**W07550**



**Plankendeur**  
Verticaal

100x195 cm | geschaafde planken 1,7x14 cm | op verstelbaar stalen frame | groen geïmpregneerd | excl. hang- en sluitwerk

**1060619**



**Plankendeur**  
Verticaal

120x195 cm | geschaafde planken 1,7x14 cm | op verstelbaar stalen frame | groen geïmpregneerd | excl. hang- en sluitwerk

**1060620**



**Tuindeurkozijn**  
Universeel

max. 160 cm  
max. 210 cm

Max. 160x210 cm | set bestaat uit 3 geschaafde regels, waarvan 1 verticale regel met aanslaglat | groen geïmpregneerd | incl. bevestigingsmaterialen en handleiding

**1011339**



**Inzettrellis**

129x92x4,8 cm | groen geïmpregneerd

**W08032**



**Afdekkap**

Geschaafd | groen geïmpregneerd | t.b.v. rechtscherm | sponning 6,2 cm

3,5x8,5x180 cm **W06803**  
3,5x8,5x235 cm **W06804**



**Afdekkap**  
Aluminium

4,5x6,1x179,5 cm | sponning 5,1 cm | zwart RAL 9005

**1060251**

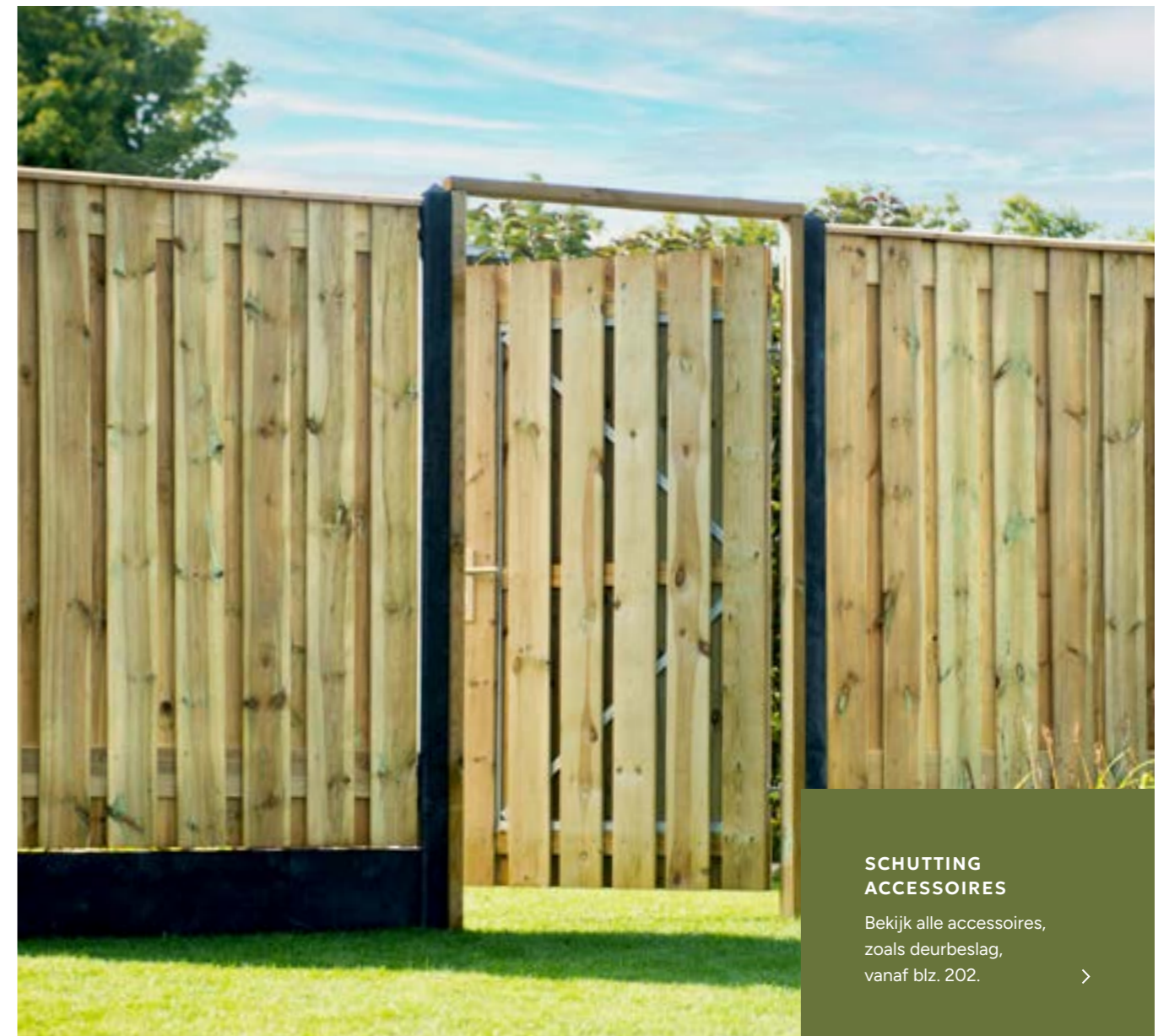
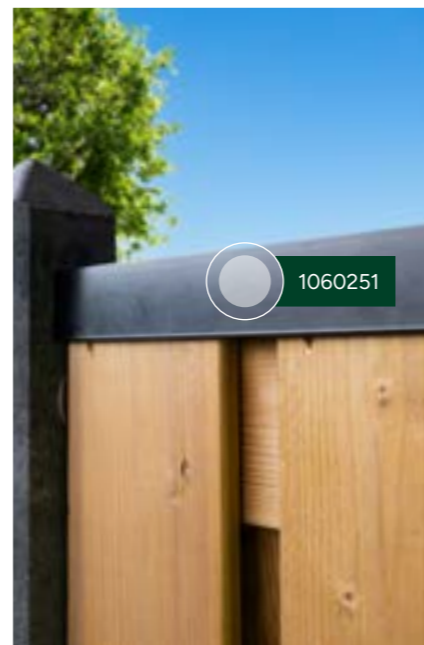

**Greenen zelfbouwsysteem**



**Geschaafde profielplanken**

Werkend 13,5 cm | groen geïmpregneerd

2,8x14,5x180 cm **W06145**  
2,8x14,5x200 cm **W06150**  
2,8x14,5x240 cm **W06170**  
2,8x14,5x300 cm **W06155**  
2,8x14,5x400 cm **W06160**

OP=OP

Let op: pas de 400 cm planken niet toe als één lengte i.v.m. mogelijk kromtrekken.



**Geschaafde profielafdekplank**

Werkend 13,5 cm | onderzijde met groef en bovenzijde glad geschaafd met vellingkant | groen geïmpregneerd

2,8x13,5x200 cm **W06165**



**Geschaafde vierkante palen met sponning**

Sponningmaat is 3 cm breed en 2 cm diep | groen geïmpregneerd | t.b.v. profielplanken

8,8x8,8x270 cm, eindpaal voorzien van één sponning **W07030**  
8,8x8,8x270 cm, tussenpaal voorzien van twee sponningen **W07035**  
8,8x8,8x270 cm, hoekpaal voorzien van twee sponningen **W07040**



# Vuren schermen en deuren

W306306



1064294

1041146



**Jumboscherm**  
17-planks

180x90 cm | geschaafde planken 1,5x14 cm | 15 planken op 2 tussenregels | groen geïmpregneerd | zowel verticaal als horizontaal toepasbaar

A306193



**Jumboscherm**  
18-planks

180x180 cm | geschaafde planken 1,5x14 cm | 15 planken op 3 tussenregels | groen geïmpregneerd | zowel verticaal als horizontaal toepasbaar

A306223



**Jumbotoogscherm**  
18-planks

180x170/180 cm | geschaafde planken 1,5x14 cm | 15 planken op 3 tussenregels | groen geïmpregneerd | verticaal toepasbaar

W306207



**Tuinscherm Basic**  
Horizontaal

Geschaafde planken 1,8 cm dik, raamwerk 4,5x9 cm | scherm is aan beide zijden even mooi | groen geïmpregneerd | horizontaal toepasbaar

180x180x4,5 cm  
90x180x4,5 cm

A303119  
A303151



**Tuinscherm Flux**  
Horizontaal

180x180x4,2 cm | geschaafde planken 4,3 en 8,6 cm breed op tussenlatten 1,6x9 cm | groen geïmpregneerd | horizontaal toepasbaar

1063091



**Tuinscherm Elan**  
Verticaal

180x180x4,2 cm | aan 2 zijden geschaafde latten met ca. 1 cm tussenruimte | latten 1,3x4,4 cm op tussenlatten 1,6x9,5 cm | bovenzijde afgewerkt met geïntegreerde afdeklát | groen geïmpregneerd | verticaal toepasbaar

1064294



200 cm

**Jumboscherm**  
18-planks, 200 cm hoog

180x200 cm | geschaafde planken 1,5x14 cm | 15 planken op 3 tussenregels | groen geïmpregneerd | verticaal toepasbaar

W306495



**Jumboscherm**  
20-planks

180x180 cm | geschaafde planken 1,5x14 cm | 17 planken op 3 tussenregels | groen geïmpregneerd | zowel verticaal als horizontaal toepasbaar

A306304



**Jumboscherm**  
21-planks

180x180 cm | geschaafde planken 1,5x14 cm | 19 planken op 2 tussenregels | groen geïmpregneerd | verticaal toepasbaar

W306306



**Tuinscherm Elan**  
Horizontaal

Aan 2 zijden geschaafde latten met ca. 1 cm tussenruimte | latten 1,3x4,4 cm op tussenlatten 1,6x9,5 cm | bovenzijde afgewerkt met geïntegreerde afdeklát | groen geïmpregneerd | horizontaal toepasbaar

180x180x4,2 cm  
90x180x4,2 cm

1063092  
W304543

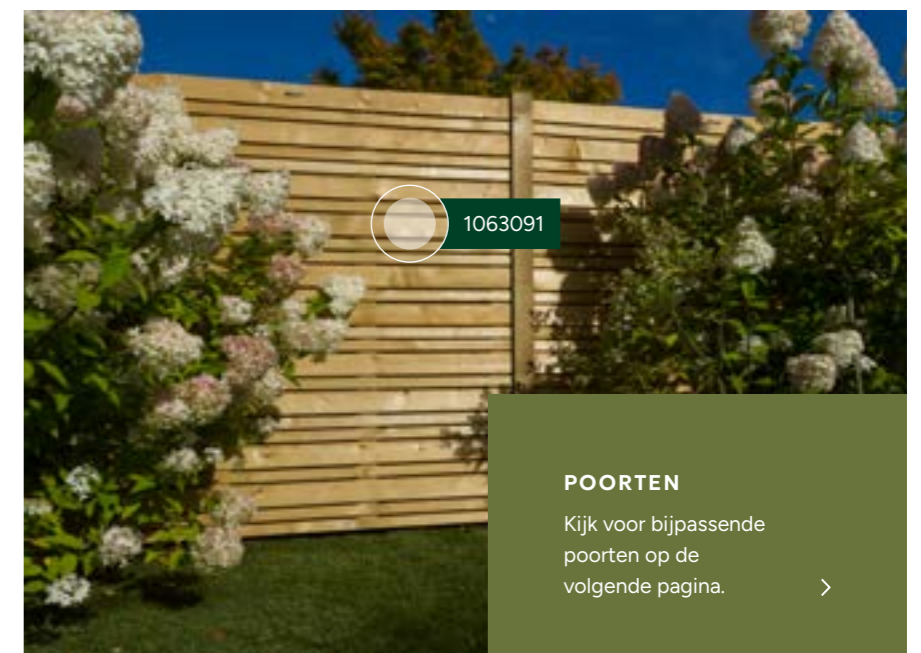

1063091

## POORTEN

Kijk voor bijpassende poorten op de volgende pagina. >



A306223

**SCHUTTING  
ACCESSOIRES**

Bekijk alle accessoires, zoals deurbeslag, vanaf blz. 202. >



**Tuindeur Basic**  
Horizontaal

100x180 cm | geschaafde planken 1,8 cm dik, raamwerk 4,5x9 cm | deur is aan beide zijden even mooi | groen geïmpregneerd | excl. hang- en sluitwerk

**A303143**



**Tuindeur Flux**  
Horizontaal

100x180 cm | geschaafde planken 4,3 cm en 8,6 cm breed | op verstelbaar stalen frame | groen geïmpregneerd | excl. hang- en sluitwerk | linksdraaiend

**W306704**



**Tuindeur Elan**  
Verticaal

99x190 cm | aan 2 zijden geschaafde latten met ca. 1 cm tussenruimte | latten 1,3x4,4 cm | op verstelbaar stalen frame | groen geïmpregneerd | excl. hang- en sluitwerk | linksdraaiend

**1041146**



**Jumbodeur**  
Horizontaal

100x180 cm | geschaafde planken 1,5x14 cm | met uitgefreesd slotgat | op verstelbaar stalen frame | groen geïmpregneerd | excl. hang- en sluitwerk

**W306310**



**Jumbodeur**  
Verticaal

100x180 cm | geschaafde planken 1,5x14 cm | met uitgefreesd slotgat | op verstelbaar stalen frame | groen geïmpregneerd | excl. hang- en sluitwerk

**W306759**



**Jumbodeur**  
Verticaal, 200 cm hoog

100x200 cm | geschaafde planken 1,5x14 cm | met uitgefreesd slotgat | op verstelbaar stalen frame | groen geïmpregneerd | excl. hang- en sluitwerk

**W306803**



**Tuindeur Elan**  
Horizontaal

100x180 cm | aan 2 zijden geschaafde latten met ca. 1 cm tussenruimte | latten 1,3x4,4 cm | op verstelbaar stalen frame | groen geïmpregneerd | excl. hang- en sluitwerk | linksdraaiend

**W304573**



**Tuindeurkozijn**  
Universeel

Max. 160x210 cm | set bestaat uit 3 geschaafde regels, waarvan 1 verticale regel met aanslaglat | grenen | groen geïmpregneerd | incl. bevestigingsmaterialen en handleiding

**1011339**



**Afdeklatten**

Geschaafd | groen geïmpregneerd | t.b.v. recht- en toogscherm

**1** 1,9x7x181,5 cm, sponning 5,2 cm **W06805**

**2** 1,9x9,6x181,5 cm, sponning 6,2 cm **W06806**



# Redvision schermen en deur

## SCHUTTING ACCESSOIRES

Bekijk alle accessoires,  
zoals deurbeslag,  
vanaf blz. 202. >



**Afdekkap**

3,5x8,5x180 cm | sponning 6,2 cm |  
geschaafd | Redvision geïmpregneerd |  
t.b.v. rechtscherm

1046021



**Redvision scherm**  
19-planks

180x180 cm | geschaafde planken 1,6x14 cm | 17 planken op 2 tussenplanken | Redvision geïmpregneerd | verticaal toepasbaar

1046017



**Afbouwscherm**  
19-planks

180x180/90 cm | geschaafde planken 1,6x14 cm | 17 planken op 2 tussenplanken | Redvision geïmpregneerd | verticaal toepasbaar

NIEUW 1064311



**Redvision geschaafd plankenscherm**  
19-planks

16 mm | 180 x 90 cm | verticaal recht

NIEUW 1064707



**Plankenscherm**  
21-planks

180x180 cm | geschaafde planken 1,6x14 cm | 19 planken op 2 tussenplanken | Redvision geïmpregneerd | verticaal toepasbaar

1046016



**Plankendeur**  
Verticaal

100x195 cm | 13 geschaafde planken, 1,6x14 cm | op verstelbaar stalen frame | Redvision geïmpregneerd | excl. hang- en sluitwerk

NIEUW 1060622



**Tuindeurkozijn**  
Universeel

Max. 160x210 cm | set bestaat uit 3 geschaafde regels, waarvan 1 verticale regel met aanslaglat | Redvision geïmpregneerd | incl. bevestigingsmaterialen en handleiding

1046022



# Douglas schermen en deuren

W32050

W42001

DOUGLAS SCHERMEN EN DEUREN

**FIJNBEZAAGD**

**Plankenschermbord**  
15-planks

180x180 cm | planken 1,9x19,5 cm | 13 planken, 2 tussenplanken | verticaal toepasbaar

1011340

**FIJNBEZAAGD**

**Plankenschermbord**  
15-planks

180x180 cm | planken 1,9x19,5 cm | 13 planken, 2 tussenplanken | zwart gedompeld | verticaal toepasbaar

W08089

**FIJNBEZAAGD**

**Plankenschermbord Combi**  
15-planks

180x180 cm | fijnbezaagde planken 1,9x19,5 cm | planken binnenzijde zwart gecoat | zowel horizontaal als verticaal toepasbaar

W42007

**GESCHAAFD**

**Plankenschermbord**  
17-planks

180x180 cm | planken 1,8x16 cm | 15 planken, 2 tussenplanken | verticaal toepasbaar

W41099

**FIJNBEZAAGD**

**Plankenschermbord**  
18-planks

180x180 cm | planken 1,5x14 cm | 15 planken, 3 tussenplanken | zowel horizontaal als verticaal toepasbaar

W42005

**VERSCHIL GESCHAAFD EN FIJNBEZAAGD HOUT**

Geschaafd hout heeft een strak en glad oppervlak, wat voor een moderne uitstraling zorgt.

Fijnbezaagd hout heeft daarentegen juist een ruwer oppervlak. Dit zorgt voor een robuustere en stoerdere uitstraling.

## Complete schuttingsystemen douglas

**FIJNBEZAAGD**

**Plankenschermbord**  
19-planks

Fijnbezaagd | planken 1,5x14 cm | 17 planken op 2 tussenplanken | verticaal toepasbaar

1	180x180 cm	W42006
2	180x90 cm	WA00586
3	180x130 cm	W42086

**GESCHAAFD**

**Plankenschermbord**  
19-planks

Geschaafd | planken 1,6x14 cm | 17 planken op 2 tussenplanken | verticaal toepasbaar

1	180x180 cm	W41096
2	180x90 cm	1063113
3	180x130 cm	W42084
4	180x180 cm	OP=OP 1063114
5	180x90 cm	1064418

**GESCHAAFD**

**Plankenschermbord**  
21-planks

Geschaafd | planken 1,6x14 cm | 19 planken op 2 tussenplanken | verticaal toepasbaar

1	180x180 cm	W42001
2	180x90 cm	1063110
3	180x130 cm	1063111
4	180x180/90 cm	OP=OP 1063112
5	180x180/90 cm	1064126

**POORTEN** Kijk voor bijpassende poorten op blz. 28.

GESCHAAFD



**Tuinscherm Elan**  
Horizontaal

180x180x4,2 cm | verfijnde vormgeving met aan 2 zijden latten met ca. 1 cm tussenruimte | latten 1,3x4,4 cm op tussenlatten 1,6x9,5 cm | bovenzijde afgewerkt met geïntegreerde afdeklak | horizontaal toepasbaar

**1063058**



**POORTEN**

Kijk voor bijpassende poorten op blz. 28. >

1063058

GESCHAAFD



**Plankenscherm douglas**  
Enkelzijdig

Enkelzijdig | 180x180x3,0 cm | Strak lattenconcept | Latten 1,5 x 5,7cm | Zowel horizontaal als verticaal toepasbaar

**NIEUW**

**1060803**

GESCHAAFD



**Scherm zwart/douglas**  
Dubbelzijdig

180x180x4,3cm | Zwaar kader van 4,3x6,8cm | Zowel horizontaal als verticaal toepasbaar | Rhombus

**NIEUW**

**1060804**

GESCHAAFD

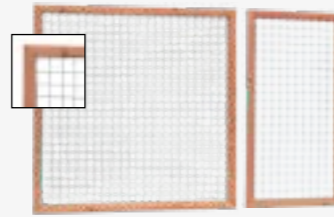

**Betonijsertrellis**

Douglas raamwerk 4,5x7 cm met verzinkt betonijsertrellis | maaswijdte betonijzer 7,5x7,5 cm, doorsnede 5 mm

180x180 cm  
90x180 cm

**W32050**  
**W32055**

DOUGLAS SCHERMEN EN DEUREN



1060804



1060251

1060803

**Douglas zelfbouwsysteem**

**NIEUW**



**Geschaafde vierkante palen met sponning**

Sponningmaat is 3 cm breed en 2,4 cm diep | onbehandeld | t.b.v. profielplanken

9,5x9,5x300 cm, eindpaal voorzien van één sponning **WA00903**

9,5x9,5x300 cm, tussenpaal voorzien van twee sponningen **WA00905**

9,5x9,5x300 cm, hoekpaal voorzien van twee sponningen **WA00904**



**Geschaafde blokhutprofielen**

Werkend 18 cm | onbehandeld

2,8x19,5x224 cm **W31670**  
2,8x19,5x300 cm **1011332**  
2,8x19,5x400 cm **1009212**  
2,8x19,5x500 cm **1009213**

Werkend 18 cm | groen geïmpregneerd

2,8x19,5x300 cm **W44043**  
2,8x19,5x400 cm **W44044**  
2,8x19,5x500 cm **W44046**



**Geschaafd 2-zijdig triple profiel**

Werkend 13,2 cm | onbehandeld

2,7x14,5x224 cm **1058462**  
2,7x14,5x300 cm **1058463**  
2,7x14,5x400 cm **NIEUW 1064669**

SCHUTTINGEN, HEKKEN & POORTEN

**FIJNBEZAAGD** 



**Plankendeur**  
Verticaal

100x195 cm | planken 1,5x14 cm | op verstelbaar stalen frame | excl. hang- en sluitwerk

**NIEUW** **1060615**

**GESCHAAFD** 



**Plankendeur**  
Verticaal

100x195 cm | planken 1,8x16 cm | op verstelbaar stalen frame | excl. hang- en sluitwerk

**NIEUW** **1060618**

**FIJNBEZAAGD** 

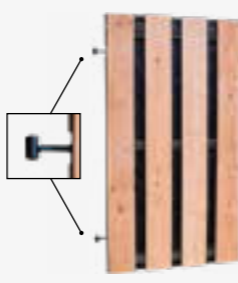

**Plankendeur Combi**  
Verticaal, op zwart frame

100x180 cm | planken 1,9x19,5 cm | op verstelbaar zwart frame | planken binnenzijde zwart gecoat | excl. hang- en sluitwerk

**W42008**

**GESCHAAFD**



**Afdeklát- en kap**  
Douglas

**1** 2,8x8,5x180 cm | t.b.v. douglas scherm | sponning 6x1,2 cm  
Onbehandeld **1011341**

**2** 4,2x8,5x180 cm | t.b.v. douglas scherm | sponning 6x1 cm  
Onbehandeld **W06830**

**Afdekkap**  
Aluminium

4,5x6,1x179,5 cm | sponning 5,1 cm | zwart RAL 9005

**1060251**

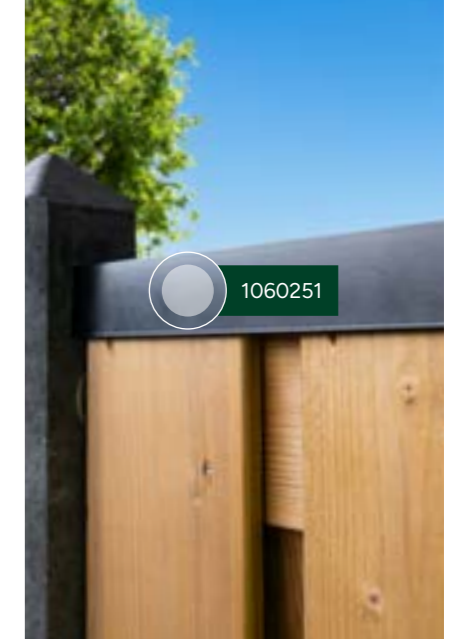

**GESCHAAFD** 



**Plankendeur**  
Verticaal

100x195 cm | planken 1,6x14 cm | op verstelbaar stalen frame | excl. hang- en sluitwerk

**NIEUW** **1060617**

**GESCHAAFD** 

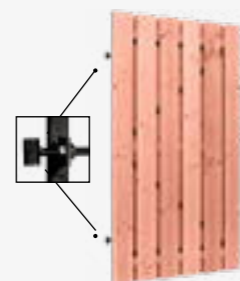

**Plankendeur**  
Verticaal, op zwart frame

100x195 cm | planken 1,6x14 cm | op verstelbaar zwart stalen frame | excl. hang- en sluitwerk

195 cm **NIEUW** **1063291**

**GESCHAAFD** 



**Plankendeur**  
Verticaal, op zwart frame

Geschaafde planken 1,7x14 cm | op verstelbaar stalen frame | groen geïmpregneerd | excl. hang- en sluitwerk

190 cm **OP=OP** **W42066**

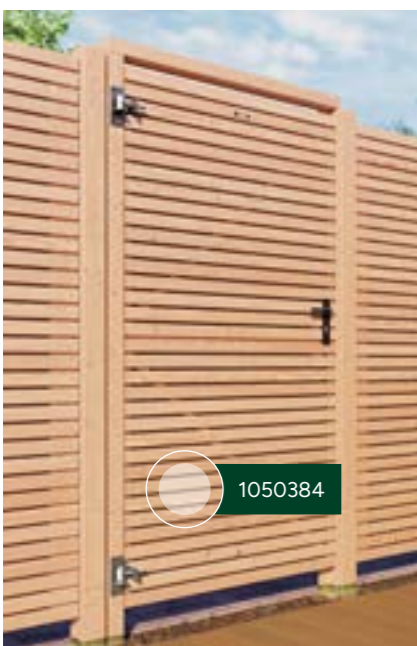

**GESCHAAFD** 



**Tuindeur Elan**  
Horizontaal

100x180 cm | verfijnde vormgeving met aan 2 zijden latten met ca. 1 cm tussenruimte | op verstelbaar stalen frame | excl. hang- en sluitwerk | linksdraaiend

**1050384**

**GESCHAAFD** 



**Tuindeurkozijn**  
Universeel

Max. 160x210 cm | set bestaat uit 3 geschaafde regels, waarvan 1 verticale regel met aanslaglat | incl. bevestigingsmaterialen en handleiding

**W07536**



**SCHUTTING  
ACCESSOIRES**

Bekijk alle accessoires, zoals deurbeslag, vanaf blz. 202. >



1064425

# Zwarte schermen en deuren

**FIJNBEZAAGD** 



**Plankenschermbild**  
Douglas, 15-planks

180x180 cm | fijnbezaagde planken 1,9x19,5 cm | 13 planken op 2 tussenplanken | zwart gedompeld | verticaal toepasbaar

**W08089**

**GESCHAAFD** 



**Plankendeurbild**  
Naaldhout

100x180 cm | geschaafde planken 1,5x14 cm | op verstelbaar zwart stalen frame | geïmpregneerd en zwart gedompeld | excl. hang- en sluitwerk

**W08086**

**GESCHAAFD** 



**Plankendeurbild**  
Naaldhout

100x195 cm | geschaafde planken 1,5x14 cm | op verstelbaar zwart stalen frame | geïmpregneerd en zwart gespoten | excl. hang- en sluitwerk

**NIEUW** **1060621**

**FIJNBEZAAGD** 



**Plankendeurbild Combi**  
Douglas

100x180 cm | fijnbezaagde planken 1,9x19,5 cm | op verstelbaar zwart stalen frame | planken binnenzijde zwart gecoat | excl. hang- en sluitwerk

**W42008**

**FIJNBEZAAGD** 



**Plankenschermbild Combi**  
Douglas, 15-planks

180x180 cm | fijnbezaagde planken 1,9x19,5 cm | planken binnenzijde zwart gecoat | zowel horizontaal als verticaal toepasbaar

**W42007**

**GESCHAAFD** 



**Plankenschermbild**  
Naaldhout, 18-planks

180x180 cm | geschaafde planken 1,5x14 cm | 15 planken op 3 tussenplanken | geïmpregneerd en zwart gedompeld | verticaal toepasbaar

**1007181**

**GESCHAAFD** 



**Plankenschermbild**  
Naaldhout, 19-planks

180x180 cm | geschaafde planken 1,5x14 cm | 17 planken op 2 tussenplanken | geïmpregneerd en zwart gedompeld | verticaal toepasbaar

**W08088**

**GESCHAAFD** 



**Lattendeurbild**  
Grenen, verticaal

99x178 cm | geschaafd | geïmpregneerd en zwart gespoten | op verstelbaar zwart stalen frame | excl. klinkstel

**NIEUW** **1064426**

**GESCHAAFD** 



**Lattendeurbild**  
Grenen, horizontaal

99x178 cm | geschaafd | geïmpregneerd en zwart gespoten | op verstelbaar zwart stalen frame | excl. klinkstel

**NIEUW** **1064425**

**SCHUTTING ACCESSOIRES**

Bekijk alle accessoires, zoals deurbeslag, vanaf blz. 202. [>](#)

**GESCHAAFD** 



**Plankenschermbild**  
Naaldhout, 21-planks

180x180 cm | geschaafde planken 1,5x14 cm | 19 planken op 2 tussenplanken | verticaal toepasbaar

Geïmpregneerd en zwart gespoten 180x90 cm **W08018**  
Geïmpregneerd en zwart gedompeld **1033626**

**GESCHAAFD** 



**Afbouwschermbild**  
Naaldhout, 21-planks

180x180 cm | geschaafde planken 1,5x14 cm | 19 planken op 2 tussenplanken | geïmpregneerd en zwart gespoten | verticaal toepasbaar

**NIEUW** **1064312**

**GESCHAAFD** 



**Lattenschermbild**  
Grenen

180x180 cm | geschaafd | 61 latten, 2 U-profielen en 4 latten die aan elkaar zijn bevestigd | aan één zijde geschroefd, waardoor het scherm een voor- en achterzijde heeft | geïmpregneerd en zwart gespoten | zowel horizontaal als verticaal toepasbaar

**NIEUW** **1064424**

**GESCHAAFD** 



**Tuindeurkozijn**  
Naaldhout, universeel

Max. 160x210 cm | 3 regels, waarvan 1 verticale regel met aanslaglat | geschaafd | geïmpregneerd en zwart gedompeld | incl. bevestigingsmaterialen en handleiding

**W08035**

**GESCHAAFD** 



**Afdekkappild**  
Grenen

3,5x8,5x180 cm | geschaafd grenen | voorzien van sponning 6,2 cm | geïmpregneerd en zwart gedompeld

**W08090**



**Afdekkappild**  
Aluminium

4,5x6,1x179,5 cm | sponning 5,1 cm | zwart RAL 9005

**1060251**



# Hardhouten schermen en deuren

**Plankenschermblock**  
17-planks

---

180x90 cm | geschaafde planken 1,4x14,5 cm | 15 planken, 2 tussenplanken | verticaal toepasbaar

**W14368**



**SCHUTTING ACCESSOIRES**

Bekijk alle accessoires, zoals deurbeslag, vanaf blz. 202. >

HARDHOUTEN SCHERMEN EN DEUREN





**Plankenschermblock**  
18-planks

---

180x180 cm | geschaafde planken 1,4x14,5 cm | 15 planken, 3 tussenplanken | zowel horizontaal als verticaal toepasbaar

**1064004**

**Plankenschermtog**  
18-planks

---

180x170/180 cm | geschaafde planken 1,4x14,5 cm | 15 planken, 3 tussenplanken | verticaal toepasbaar

**W14365**



**Plankenschermblock met V-trellis**  
18-planks

---

180x180 cm | geschaafde planken 1,4x14,5 cm | 15 planken, 3 tussenplanken | verticaal toepasbaar

**W14369**



**Betonijzertrellis**

---

Hardhouten raamwerk 4,5x7 cm met verzinkt betonijzertrellis | maaswijdte betonijzer 7,5x7,5 cm, doorsnede 5 mm

180x180 cm  
90x180 cm

**W14301**  
**W14304**



**Plankendeur**  
Verticaal

---

100x180 cm | 13 geschaafde planken 1,4x14,5 cm | op verstelbaar zwart stalen frame | excl. hang- en sluitwerk

**1041163**



**Tuindeurkozijn**  
Universeel

---

Max. 160x210 cm | set bestaat uit 3 geschaafde regels, waarvan 1 verticale regel met aanslaglat | incl. bevestigingsmaterialen en handleiding | zwaardere uitvoering

**1063694**







**Plankenschermblock**  
20-planks

---

180x180 cm | geschaafde planken 1,4x14,5 cm | 17 planken, 3 tussenplanken | verticaal toepasbaar

**W14361**

**Designschermblock**  
28-planks

---

180x180 cm | geschaafde planken 1,5x14 cm | 25 planken, 3 tussenplanken | verticaal toepasbaar | 2 zijden zichtzijde

**NIEUW** **1064007**



**Lattenschermblock**  
Enkelzijdig

---

180x180 cm | 24 geschaafde planken 1,5x7 cm + 4 verticale planken achterzijde | horizontaal toepasbaar | Enkelzijdig scherm

**1042620**



**Afdekkap**  
Aluminium

---

4,5x6,1x179,5 cm | sponning 5,1 cm | zwart RAL 9005

**1060251**

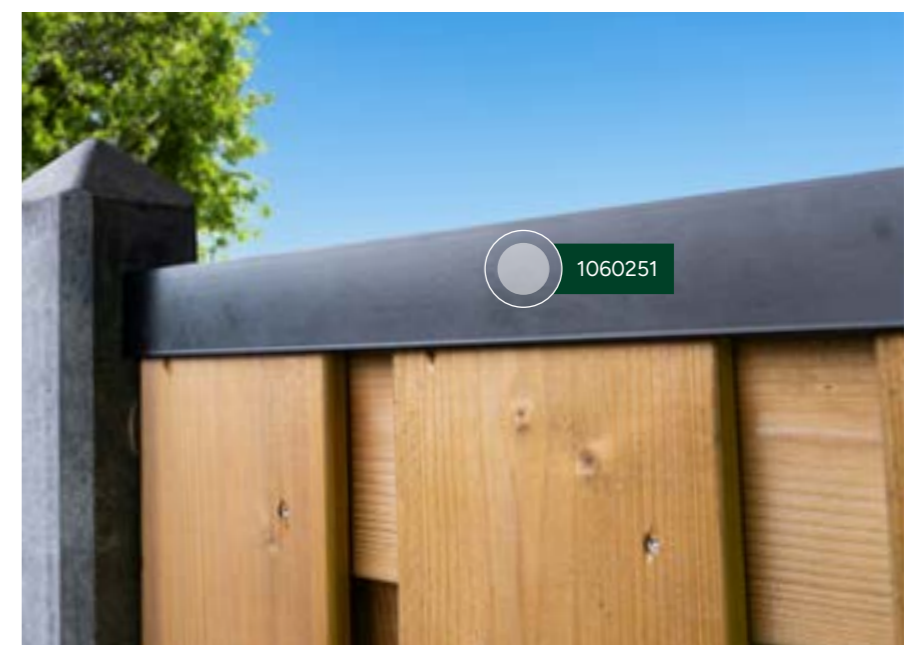



Thermisch modificeren is een behandeling waarbij het hout in een stoomoven door een gecontroleerd proces op hoge temperatuur wordt verhit. Vervolgens wordt het gedroogd tot het juiste vochtgehalte is bereikt. Hiermee wordt de levensduur aanzienlijk verlengd! Aan het proces worden geen chemicaliën toegevoegd, wat het zeer milieuvriendelijk maakt.

1060777

1058803

## Thermovision® ayous scherm en deuren



1058803

1060778

W25855

### SCHUTTING ACCESSOIRES

Bekijk alle accessoires, zoals deurbeslag, vanaf blz. 202. >



**Lattenscherm**

180x180 cm | geschaafd | 59 latten, 2 L-profielen en 4 latten die aan elkaar zijn bevestigd | aan één zijde geschroefd, waardoor het scherm een voor- en achterzijde heeft | thermisch gemodificeerd ayous | zowel horizontaal als verticaal toepasbaar

1058803



**Lattendeur**  
Verticaal

99x178 cm | geschaafd | thermisch gemodificeerd ayous | op verstelbaar zwart stalen frame | excl. hang- en sluitwerk | linksdraaiend

1060777



**Lattendeur**  
Horizontaal

99x178 cm | geschaafd | thermisch gemodificeerd ayous | op verstelbaar zwart stalen frame | excl. hang- en sluitwerk | linksdraaiend

1060778



**Lattenpaneel**  
Horizontaal

180x60 cm | geschaafd | aan één zijde geschroefd, waardoor het paneel een voor- en achterzijde heeft | thermisch gemodificeerd ayous

NIEUW

1063501

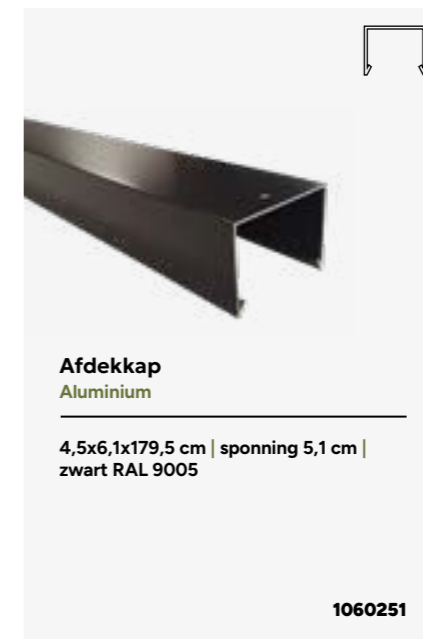

**Afdekkap**  
Aluminium

4,5x6,1x179,5 cm | sponning 5,1 cm | zwart RAL 9005

1060251

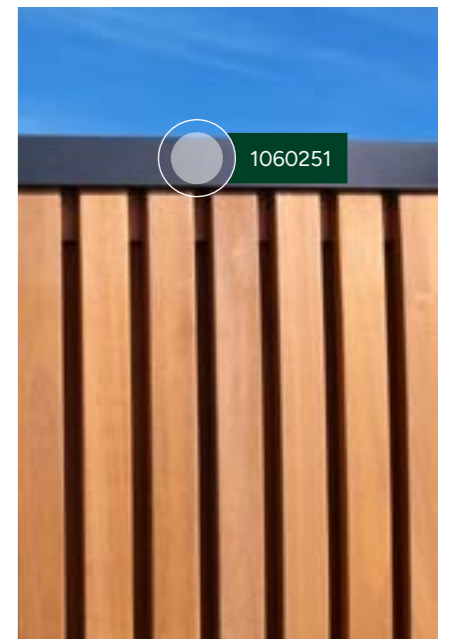

1060251

# NewTechWood schermen en deuren

## ACCESSOIRES

Kijk voor bijpassende  
accessoires op de  
volgende pagina >

De NewTechWood composiet schermen hebben een afmeting van 180x180 cm en zijn voorzien van een co-extrusie toplaag, waardoor ze kleurecht en vlekbestendig zijn. Een Scherm bestaat uit 12 schermplanken en een aluminium start- en topprofielset. Exclusief palen. De tuinschermen worden geleverd in losse onderdelen, voor optimale flexibiliteit.

De deuren zijn 100x195 cm en zijn voorzien van een aluminium frame, composiet schermplanken, scharnieren en zwart deurbeslag. Te combineren met aluminium poortpalen. Inclusief aanslaglat. De composiet deuren zijn linksdraaiend.

Met de schermplanken 2,1x16x179cm, werkend 15 cm als basis kunt u allerlei combinaties maken. De composiet schermplanken zijn namelijk goed met elkaar te combineren.

-  Duurzaam
-  Kleurvast
-  Onderhoudsvriendelijk
-  Weerbestendig



### NewTechWood composiet triple profiel schermen en deuren Red cedar

Voorzien van Ultrashield co-extrusie laag

Scherm	<b>NIEUW</b>	<b>1064249</b>
Deur horizontaal	<b>NIEUW</b>	<b>1064266</b>
Schermplank	<b>NIEUW</b>	<b>1060242</b>



### NewTechWood composiet schermen en deuren Red cedar

Voorzien van Ultrashield co-extrusie laag

Scherm	<b>NIEUW</b>	<b>1064284</b>
Deur horizontaal	<b>NIEUW</b>	<b>1064635</b>
Schermplank	<b>NIEUW</b>	<b>1060237</b>



### NewTechWood composiet triple profiel schermen en deuren Teak

Voorzien van Ultrashield co-extrusie laag

Scherm	<b>NIEUW</b>	<b>1064247</b>
Deur horizontaal	<b>NIEUW</b>	<b>1064264</b>
Schermplank	<b>NIEUW</b>	<b>1060245</b>



### NewTechWood composiet schermen en deuren Teak

Voorzien van Ultrashield co-extrusie laag

Scherm	<b>NIEUW</b>	<b>1064250</b>
Deur horizontaal	<b>NIEUW</b>	<b>1064262</b>
Schermplank	<b>NIEUW</b>	<b>1060240</b>



### NewTechWood composiet triple profiel schermen en deuren Silver gray

Voorzien van Ultrashield co-extrusie laag

Scherm	<b>NIEUW</b>	<b>1064248</b>
Deur horizontaal	<b>NIEUW</b>	<b>1064265</b>
Schermplank	<b>NIEUW</b>	<b>1060243</b>



### NewTechWood composiet schermen en deuren Silver gray

Voorzien van Ultrashield co-extrusie laag

Scherm	<b>NIEUW</b>	<b>1064251</b>
Deur horizontaal	<b>NIEUW</b>	<b>1064263</b>
Schermplank	<b>NIEUW</b>	<b>1060238</b>

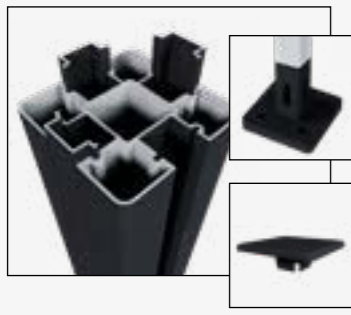

**NewTechWood aluminium paal**  
Zwart

Lengte 190 cm | voorzien van sleuven |  
incl. paalkap en paalhouder

**NIEUW** 1064257



**NewTechWood aluminium paal**  
Zwart

Lengte 270 cm | voorzien van sleuven |  
incl. paalkap

**NIEUW** 1064258



**NewTechWood aluminium poortpaalset 2 stuks**  
Zwart

Wanddikte 4 mm | lengte 270 cm |  
incl. paalkap, aanslaglat en slotgat

**NIEUW** 1064259



**NewTechWood aluminium frameset**  
T.b.v. triple profielen, zwart

Aluminium start- en toprofielset | incl.  
bevestigingsmateriaal | zwart

**NIEUW** 1064416



**NewTechWood aluminium frameset**  
T.b.v. reguliere profielen, zwart

Aluminium start- en toprofielset |  
incl. bevestigingsmateriaal | zwart

**NIEUW** 1064415

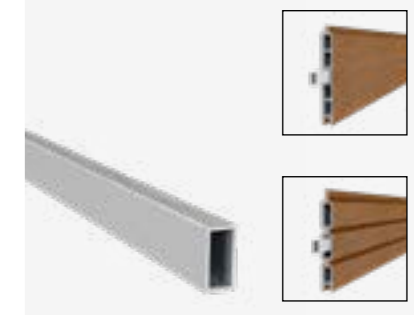

**Stabiliseringsset**  
Staal

1x2x176 cm | ter voorkoming van  
bolstaan van profielen | 1 set bevat  
4 stuks

**NIEUW** 1064282



Voor juiste montage kijk op  
[www.newtechwood.nl](http://www.newtechwood.nl) naar  
de montagehandleidingen.



**NewTechWood aluminium paalkap**  
Zwart

Bij lagere schermen en hekken de paal  
doorzagen en losse paalkap bevestigen

**NIEUW** 1064281



**NewTechWood deurbeslag**  
Zwart

Incl. hengen, duimen en klink |  
Wordt standaard met de poort mee  
geleverd

**NIEUW** 1064279



# Natuurlijke schuttingen

W17080



### Rietmat

Gebonden met perlondraad | meerdere stengels per steek

100x200 cm **W17024**  
150x200 cm **W17025**  
175x200 cm **W17026**  
200x200 cm **W17027**

### Rietplaat

Met staaldraad gevlochten **W17034**  
200x200 cm



### Bamboescherm

Op rol

180x180 cm | stokken ca. ø 2 cm

Gelakt **W17080**  
Zwart **920517**



### Bamboescherm

In douglas frame

186x186 cm | met extra dikke zwarte bamboestokken | frame van douglashout ± 6,5x6,5 cm | alleen verticaal toepasbaar

**W17078**



### Boomschorsmat

175x300 cm  
200x300 cm

**W17001**  
**W17002**



### Heidemat

175x500 cm, ca. 1,5 cm dik  
200x500 cm, ca. 1,5 cm dik  
175x300 cm, ca. 3 cm dik  
200x300 cm, ca. 3 cm dik

**W17012**  
**W17013**  
**W17019**  
**W17020**



### Wilgentenenscherm

Grof

Bovenkant en onderkant voorzien van latten

90x180 cm  
180x180 cm

**W17042**  
**W17043**



### Wilgentenenscherm

Fijn

Met ijzeren frame

90x180 cm  
180x180 cm

**W17053**  
**W17048**



### Wilgentenenmat

1 stengel dik | met staaldraad gevlochten

100x200 cm  
175x200 cm  
200x200 cm

**W17037**  
**W17038**  
**W17039**



### Schapenhek

Hazelaar

90x500 cm  
100x500 cm  
120x500 cm

**1046047**  
**1046048**  
**1046049**



### Schapenhek looppoortje

100x100 cm | hazelaar | incl. beslag en 2 steunpalen

**1046046**



### Kastanje palen

Rond

Tamme kastanjehout | geschild

ø 6/8x160 cm **NIEUW** **1050636**  
ø 6/8x180 cm **W20006**  
ø 6/8x250 cm **W20007**  
ø 8/10x160 cm **NIEUW** **1042688**  
ø 8/10x250 cm **NIEUW** **1050638**  
ø 10/12x180 cm **W20015**  
ø 10/12x250 cm **NIEUW** **1050635**



### Montagebeslag

Set à 4 stuks | t.b.v. gaaspanelen en wilgentenenmatten

**W19010**

# TRELLISSEN & SHUTTERS



woodv.nl/ts1

Op zoek naar net dat beetje extra privacy, een speels element of een mooie én praktische oplossing voor uw klimplanten? Ontdek dan onze trellissen en shutters.





1063069



**Trellisscherm**  
Grenen

---

Geschaafde latten 1,2x4,2 cm | groen geïmpregneerd

---

60x180 cm **1063068**  
40x180 cm **1063067**



**Trellisscherm**  
Grenen, zwart gedompeld

---

60x180 cm | geschaafde latten 1,2x4,2 cm | geïmpregneerd en daarna zwart gedompeld

---

**1063069**



**Trellisscherm**  
Vuren

---

Geschaafde latten ca. 1,5x3,2 cm | mazen ca. 11,5x11,5 cm | groen geïmpregneerd

---

90x180 cm **1063095**  
60x180 cm **1063094**



**Trellisscherm**  
Hardhout

---

Geschaafde latten 1,4x2,8 cm

---

56x180 cm **W569720**  
40x180 cm **1063693**



**V-trellis**  
Vuren

---

27-75x189 cm | geschaafde latten 1,5x3,0 cm | groen geïmpregneerd

---

**1063071**



**V-trellis**  
Hardhout

---

30-65x150 cm | geschaafde latten 1,4x2,8 cm

---

**W569704**



**Inzettrellis**  
Naaldhout

---

129x92x4,8 cm | groen geïmpregneerd

---

**OP=OP** **W08032**



**Trellisscherm Jasmijn 180**  
Vuren

---

180x180 cm | geschaafde latten 0,8x1,8 cm | raamwerk 3,5x3 cm | mazen ca. 2,2x2,2 cm | groen geïmpregneerd

---

**1063096**



**Trellisscherm Jasmijn 90**  
Vuren

---

90x180 cm | geschaafde latten 0,8x1,8 cm | raamwerk 3,5x3 cm | mazen ca. 2,2x2,2 cm | groen geïmpregneerd

---

**W304956**



**Trellisscherm Jasmijn 60**  
Vuren

---

60x180 cm | geschaafde latten 0,8x1,8 cm | raamwerk 3,5x3 cm | mazen ca. 2,2x2,2 cm | groen geïmpregneerd

---

**1063097**

# Houten trellisschermen



W32050

# Betonijzertrellissen en gaaspanelen

**Gaaspanelen**  
Verzinkt draad

Maaswijdte 10x10 cm | stekloos | verzinkt draad, doorsnede 3,8 mm

180x180 cm **W08309**  
90x180 cm **W08310**  
180x180 cm, zwart geplastificeerd **1050618**

**Gaaspanelen**  
Verzinkt draad

Maaswijdte 15x15 cm | verzinkt draad, doorsnede 3,8 mm

180x180 cm **NIEUW 1064232**  
75x180 cm **NIEUW 1064231**

**Montagebeslag**  
T.b.v. gaaspanelen

Set à 4 stuks

**W19010**

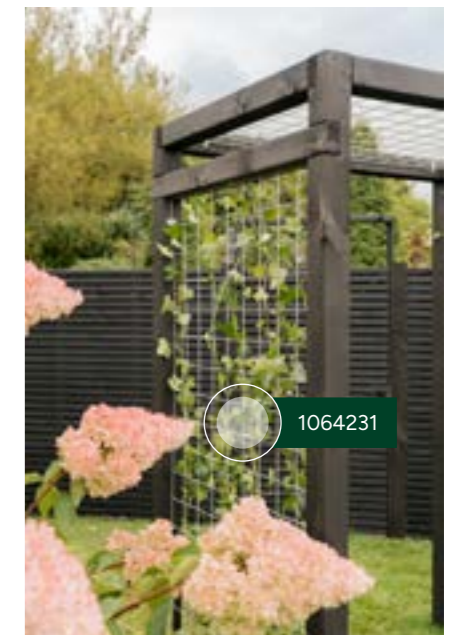

**Betonijzertrellis**  
Grenen

Grenen raamwerk 4,4x6,8 cm met verzinkt betonijzertrellis | maaswijdte betonijzer 7,5x7,5 cm, doorsnede 5 mm | groen geïmpregneerd

180x180 cm **W08317**  
90x180 cm **W08318**  
60x180 cm **W08319**

**Eco gaastrellis**  
Grenen

Grenen raamwerk 4,5x4,5 cm met verzinkt gaaspaneel | maaswijdte gaaspaneel 7,5x7,5 cm, doorsnede 3,8 mm | groen geïmpregneerd

180x180 cm **W08325**  
90x180 cm **W08326**

**Betonijzertrellis**  
Douglas

Douglas raamwerk 4,5x7 cm met verzinkt betonijzertrellis | maaswijdte betonijzer 7,5x7,5 cm, doorsnede 5 mm

180x180 cm **W32050**  
90x180 cm **W32055**

**Betonijzertrellis**  
Hardhout

Hardhouten raamwerk 4,5x7 cm met verzinkt betonijzertrellis | maaswijdte betonijzer 7,5x7,5 cm, doorsnede 5 mm

180x180 cm **W14301**  
90x180 cm **W14304**

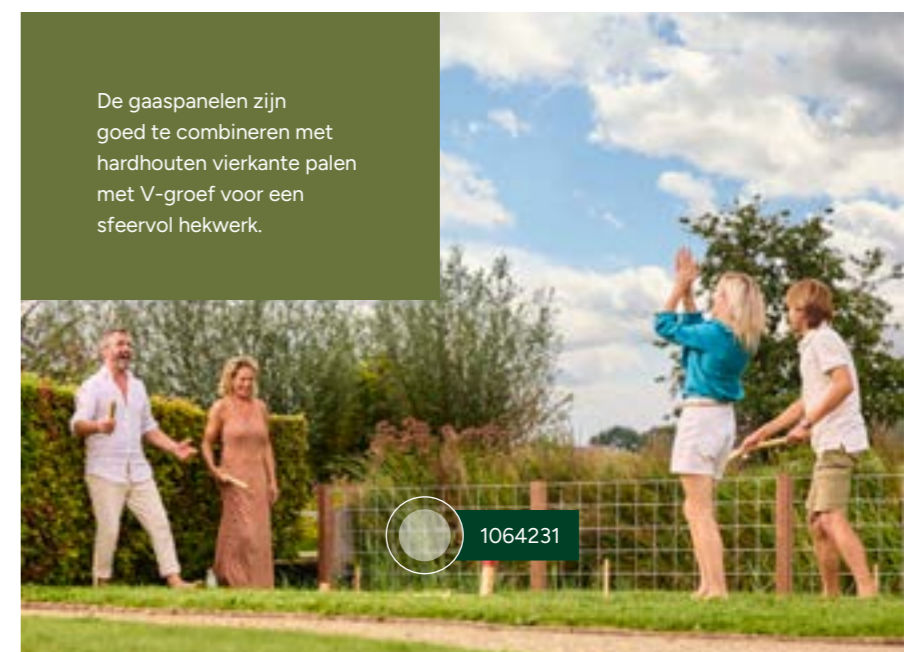



**Jaloeziescherm Premium**  
Vuren

180x90 cm | 14 vaste vurenhouten lamellen (2,1x6 cm) onder een hoek van 45 graden op 3 ingekeepte onderregels (2,4x4,8 cm) | groen geïmpregneerd | ook toe te passen als pergoladak

**A306568**

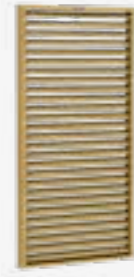

**Shutterscherm Excellent**  
Vuren

90x180 cm | lamellen 1,9x9,5 cm | raamwerk 4,5x9 cm | met beweegbare lamellen | groen geïmpregneerd

**A299405**



**Shutterscherm Excellent**  
Vuren

90x224 cm | lamellen 1,9x9,5 cm | raamwerk 4,5x9 cm | met beweegbare lamellen | zwart gespoten

RAL 9004 **NIEUW** **1054997**



**Shutterscherm Excellent**  
Douglas

89x224 cm | lamellen 1,9x9,5 cm | raamwerk 4,5x9 cm | met beweegbare lamellen

Onbehandeld **NIEUW** **W40798**  
Kleurloos geïmpr. **NIEUW** **W49798\***



**Shutterscherm met paneel**  
Douglas

89x224 cm | lamellen 1,8x9,5 cm | douglas | incl. 2 bevestigingslatten | als decoratief onderdeel aan een gesloten wand toe te voegen

Onbehandeld **1041224**  
Groen geïmpregneerd **1041226\***  
Kleurloos geïmpregneerd **1041225\***



**Shutterscherm met paneel**  
Douglas

120x224 cm | lamellen 1,8x9,5 cm | raamwerk 4,5x9 cm | met beweegbare lamellen | onbehandeld

**NIEUW** **1050445**



# Shutters

\*Wordt op aanvraag geïmpregneerd. Deze artikelen hebben een langere levertijd en kunnen niet geannuleerd worden.



**Shutterscherm**

120x224 cm | lamellen 1,8x9,5 cm | raamwerk 4,5x9 cm | met beweegbare lamellen

Douglas, onbehandeld **NIEUW** **1050651**  
Vuren, zwart gespoten **NIEUW** **1050652**  
RAL 9004



**Doe-het-zelf shutter framework**

Shutter framework met draaibare lamellen | excl. planken en schroeven | 2 stuks RVS rails van 165 cm lang | t.b.v. 14 planken | advies: max. 180 cm lengte gebruiken i.v.m. doorhangen

RVS **W56000**  
Zwart gepoedercoat **1048721**



**TIP!**

Planken met een dikte tussen 1,5 - 2 cm en met een breedte van ca. 15 cm zorgen ervoor dat het systeem het beste functioneert.

Mogelijk te gebruiken planken zijn grenen (W06001), grenen zwart gedompeld (W07445), vuren (W06425) en douglas (1017052).

Voor het kader kan het beste een houten regel van minimaal 4,5x7 cm gebruikt worden.

# HOUT-BETON SCHUTTINGSYSTEMEN



woodv.nl/hb1

Onze hout-beton  
schuttingen hebben  
we onderverdeeld in  
zes verschillende  
systemen, met allemaal  
hun eigen kenmerken.



# Verschillende systemen

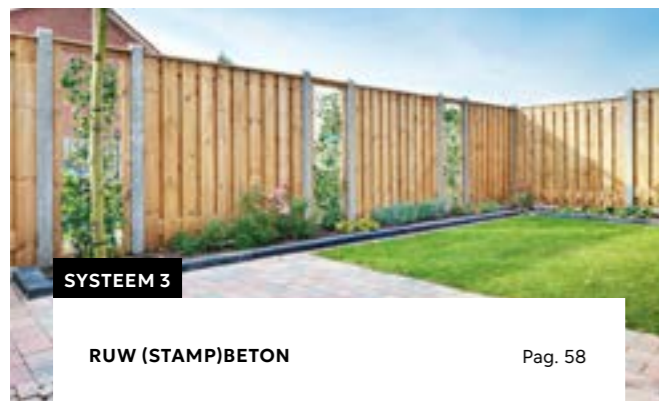
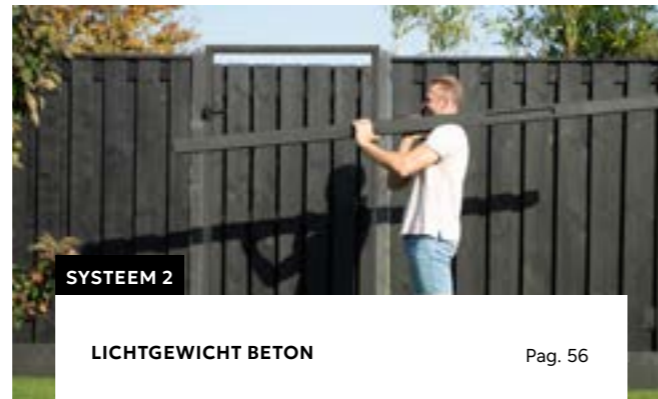
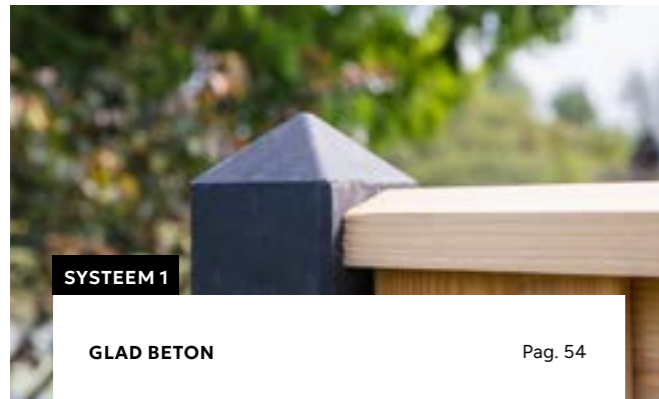

Kies uw gewenste palen, platen, schermen én accessoires en stel uw eigen hout-beton schutting samen.

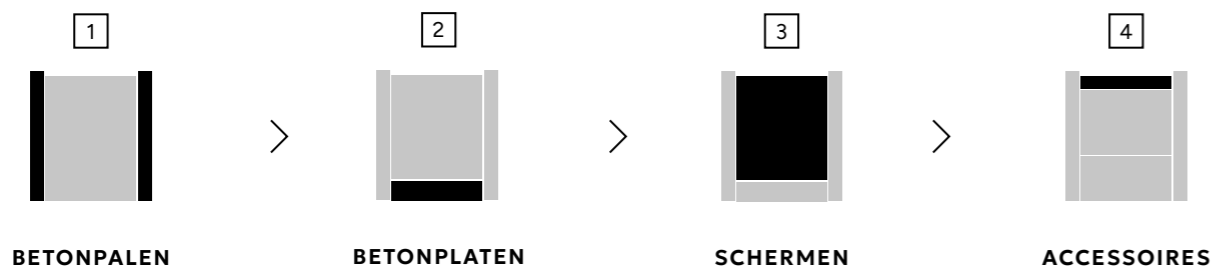

## MONTAGE VOORBEELD

Wat heeft u nodig om onderstaande voorbeeld schutting van ca. 8 meter op te bouwen?

- 4 plankenschermen (in dit geval 2 rechtschermen, 1 afbuwingscherm en 1 scherm van ca. 90 cm hoog)
- 3 betonpalen met een lengte van 280 cm en 2 betonpalen met een lengte van 190 cm
- 5 unibeslag-setjes
- 4 betonplaten met een breedte van 184 cm

### Ter afwerking

- 4 rechte afdeklatten

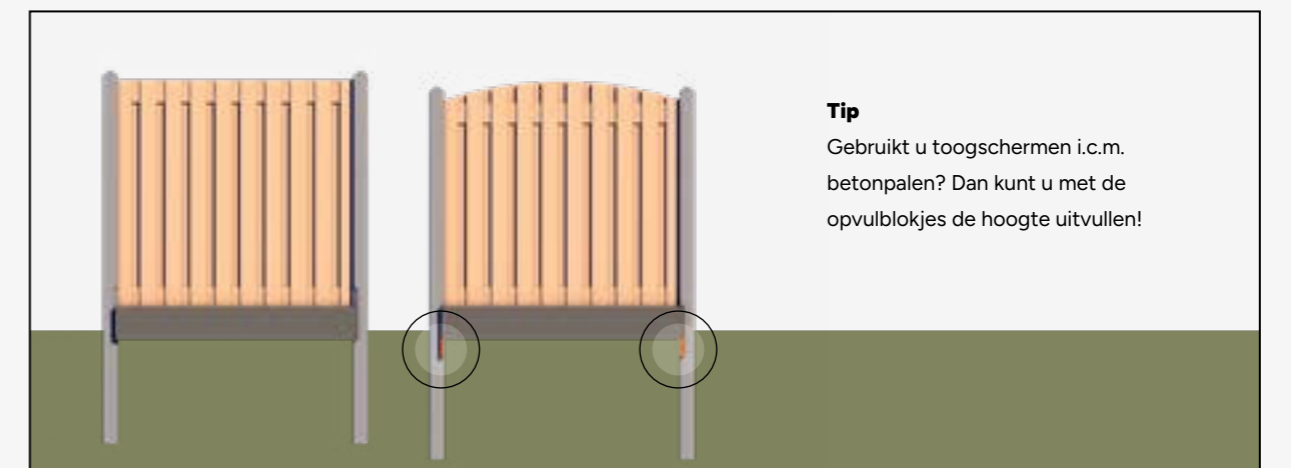



## Glad beton

Onze gladde betonpalen zijn verkrijgbaar in verschillende lengtes en hebben een mooie, strakke uitstraling.

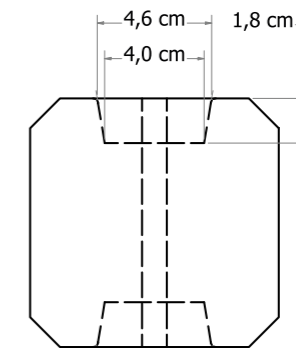

Sponning t.b.v. betonplaat ca. 4,6 cm loopt taps toe naar ca. 4,0 cm.

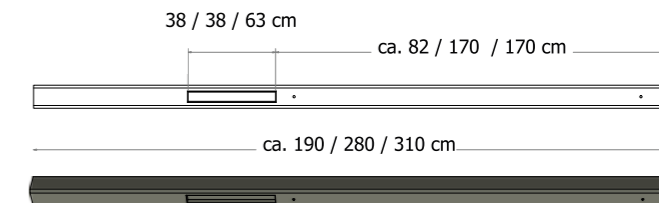

ca. 190 / 280 / 310 cm



Kijk voor accessoires en bijpassende schermen op blz 58. >

### GLADDE BETONPALEN MET DIAMANTKOP, ONGECOAT EN GECOAT

Betonpalen	Ongecoat antraciet	Ongecoat grijs	Gecoat antraciet
10x10x190 cm, tussenpaal t.b.v. scherm 90 cm hoog	W13231	W13411	1022799
10x10x280 cm, tussenpaal	W13232	W13412	W13232-C
10x10x310 cm, tussenpaal t.b.v. 2 betonplaten	W13234	W13414	1022801
10x10x280 cm, hoekpaal	W13233	W13413	1022804
10x10x310 cm, hoekpaal t.b.v. 2 betonplaten	W13244	W13416	1022806
10x10x280 cm, T-paal	W13247	W32315	1022807
10x10x190 cm, eindpaal t.b.v. scherm 90 cm hoog <b>NIEUW</b>	1045745	1045746	1047461
10x10x280 cm, eindpaal	W13236	W32320	W13236-C

Betonpalen van 280 en 310 cm zijn voor zowel rechte als toogschermen te gebruiken.

### GLADDE BETONPLATEN, ONGECOAT EN GECOAT

Betonplaten	Ongecoat antraciet	Ongecoat grijs	Gecoat antraciet
3,5x24x184 cm	W13215	W13415	W32120
3,5x24x224 cm	W13218	W13417	W32125



# Lichtgewicht beton

Lichtgewicht betonpalen zijn 30% lichter dan de traditionele betonpaal, waardoor ze sneller en gemakkelijker te monteren zijn. Toch zijn ze zeer sterk.

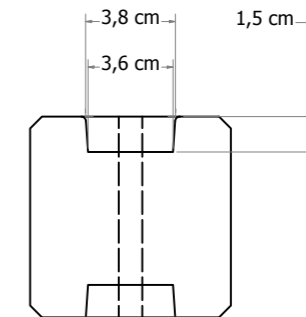

Sponning t.b.v. betonplaat ca. 3,8 cm loopt taps toe naar ca. 3,6 cm.

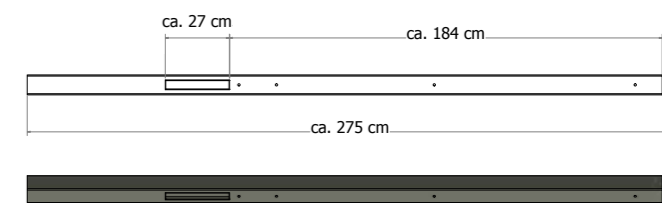

Kijk voor accessoires en bijpassende schermen op blz 60. >

## LIJCHGEWICHT BETONPALEN MET DIAMANTKOP, ONGECOAT

Betonpalen	Ongecoat antraciet	Ongecoat grijs
8,5x8,5x275 cm, tussenpaal	1022600	1022601
8,5x8,5x275 cm, eindpaal	1022602	1022603

Te verwerken in combinatie met rechte schermen (180x180 cm).

## GLADDE BETONPLATEN, ONGECOAT

Ongecoate betonplaten	Ongecoat antraciet	Ongecoat grijs
3,5x24x184 cm	W13215	W13415
3,5x24x224 cm	W13218	W13417



# Ruw (stamp)beton

Kenmerkend aan dit systeem zijn de betonpalen die wat ruwer ogen. Dit geeft uw schutting een natuurlijk effect. Erg mooi te combineren met betonijzertrellissen!

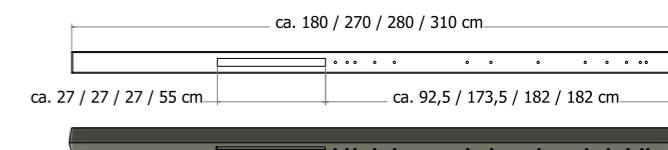
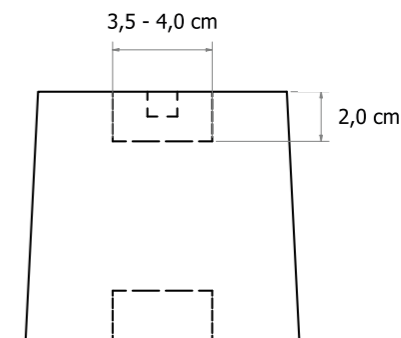

Kijk voor accessoires en bijpassende schermen op blz 60. >

## STAMPBETONPALEN, ONGECOAT

Betonpalen	Ongecoat antraciet	Ongecoat grijs
10x10x180 cm, tussenpaal, t.b.v. toog- en rechtschermen 90 cm hoog (A306193 vuren, W08101 grenen en W14368 hardhout)	<b>W13039</b>	<b>W13012</b>
10x10x280 cm, tussenpaal, t.b.v. rechtschermen 180 cm hoog	<b>W13035</b>	<b>W13015</b>
10x10x310 cm, tussenpaal, t.b.v. rechtschermen 180 cm hoog t.b.v. 2 betonplaten	<b>W13040</b>	<b>W13013</b>
10x10x280 cm, hoekpaal, t.b.v. rechtschermen 180 cm hoog	<b>W13041</b>	<b>W13023</b>

## STAMPBETONPLATEN, ONGECOAT

Betonplaten	Ongecoat antraciet	Ongecoat grijs
3,5x25x184 cm	<b>W13037</b>	<b>W13017</b>
3,5x25x225 cm	<b>W13038</b>	<b>W13018</b>

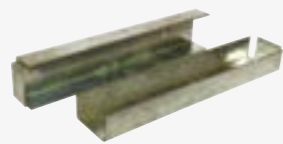

U-profiel

T.b.v. betonplaatbevestiging rechtstreeks aan een muur of voor het creëren van een T-opstelling

W19025



Unibeslagset

T.b.v. lichtgewicht betonpaal 8,5x8,5 cm met doorgeboorde gaten

Geel verzinkt  
RVS  
Zwart gepoedercoat

W19101  
W19102  
W19103



Unibeslagset

T.b.v. betonpaal 10x10 cm met doorgeboorde gaten

Geel verzinkt  
RVS  
Zwart gepoedercoat

W19024  
W19050  
W19035



Opvulblokjes betonpaal

1,5x10,7x4,2 cm | t.b.v. toogschermen i.c.m. betonpalen | indien u een schutting plaatst met toogschermen kunt u met de opvulblokjes de hoogte invullen, per scherm heeft u er 2 nodig

Antraciet  
Grijs

W13210  
W13410



Snelbeton

Snel hardende beton 25 kg | geschikt voor zeer vlotte bevestiging | na 15 minuten hard en belastbaar na 3 uur | in handige plastic verpakking, dus regenbestendig

W13500



Betonmortel

Voordelig beton 25 kg met een langere uithardingstijd voor als het het wat minder snel hoeft dan snelbeton | in handige plastic verpakking, dus regenbestendig

OP=OP

W13505



# Accessoires en schermen voor systeem 1, 2 en 3

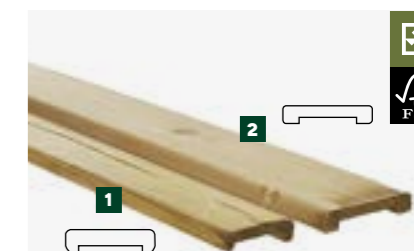

Afdeklatten vuren

Geschaafd | groen geïmpregneerd | t.b.v. recht- en toogscherm

1 1,9x7x181,5 cm, sponning 5,2 cm

W06805

2 1,9x9,6x181,5 cm, sponning 6,2 cm

W06806

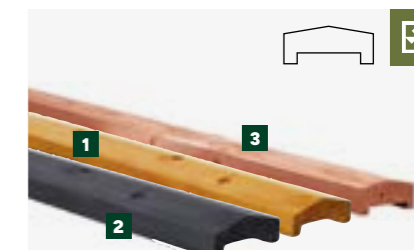

Afdekkappen

Geschaafd | sponning 6,2 cm

1 Grenen | groen geïmpregneerd  
3,5x8,5x180 cm  
3,5x8,5x235 cm

W06803  
W06804

2 Grenen | zwart gedompeld  
3,5x8,5x180 cm

W08090

3 Redvision geïmpregneerd  
3,5x8,5x180 cm

1046021

## GRENEN



## REDVISION



## DOUGLAS



## NAALDHOUT



## VUREN



## HARDHOUT

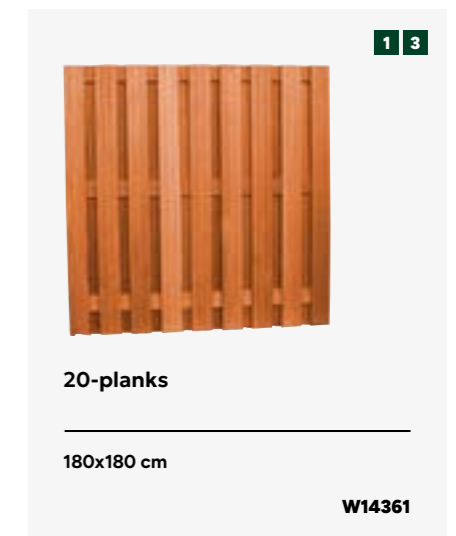

De schermen op deze bladzijdes zijn i.c.m. betonpalen alleen verticaal toepasbaar.  
D.m.v. de nummers is aangegeven of het scherm geschikt is voor systeem 1, 2 en/of 3.

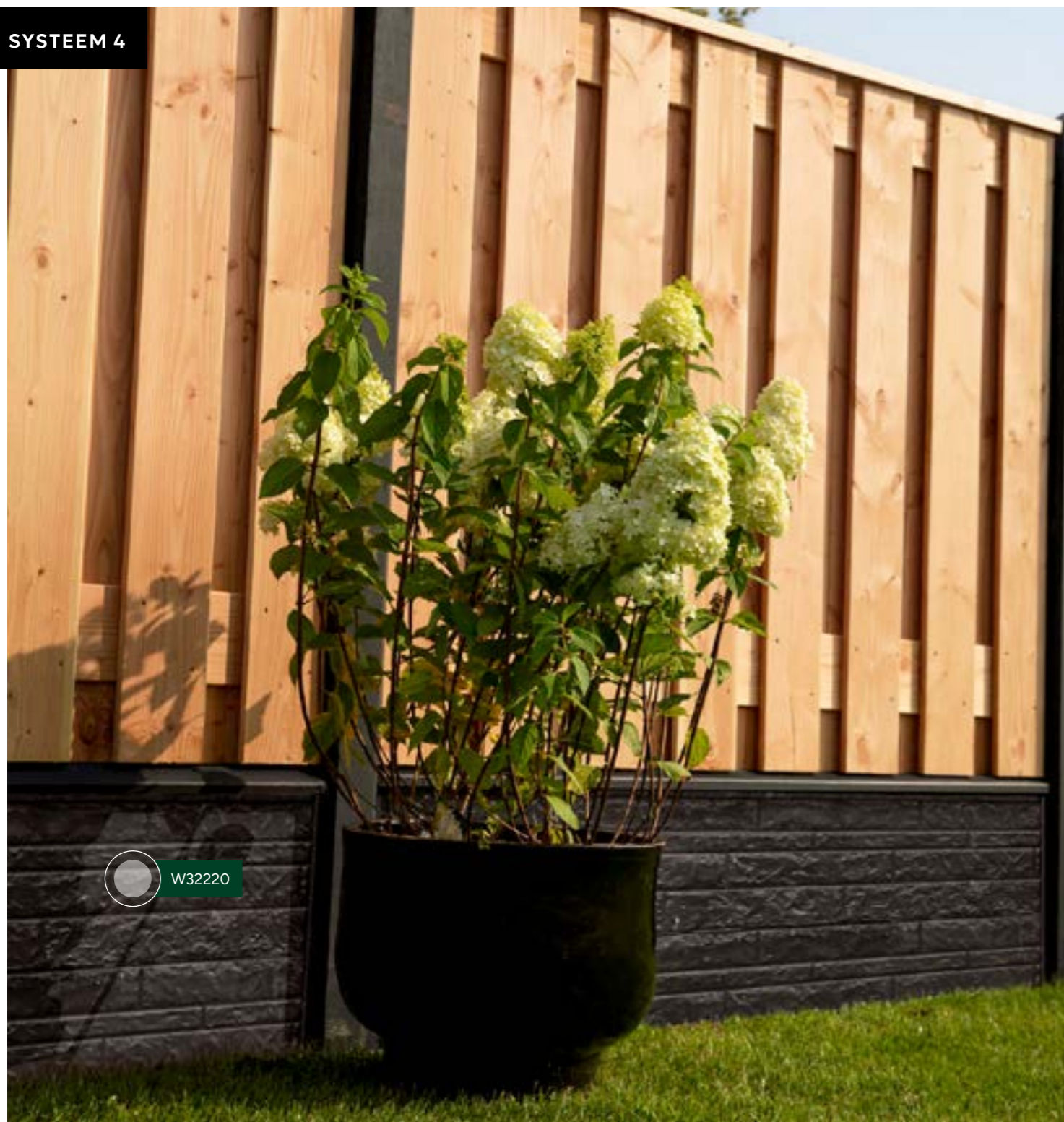

# Glad beton met onderplaten met motief

Geef sfeer aan uw tuin met een hout-beton schuttingsysteem met decoratieve betonplaten. Tussen het scherm en de betonplaat ligt een mooie, betonnen afdekkap ter afwerking.

## PLANKENSCHERMEN

## BETONPLATEN MET MOTIEF



**Douglas plankenschermblock**  
Geschaafd, 19-planks

180x130 cm | planken 1,6x14 cm | 17 planken, 2 tussenplanken

**W42084**



**Douglas plankenschermblock**  
Fijnbezaagd, 19-planks

180x130 cm | planken 1,5x14 cm | 17 planken, 2 tussenplanken

**W42086**



**Ongecoate plaat**  
Rotsmotief

36x3,5x184 cm | antraciet | betonplaat rotsmotief dubbelzijdig

**W13265**



**Ongecoate plaat**  
Leisteenmotief

36x3,5x184 cm | antraciet | betonplaat leisteenmotief dubbelzijdig

**W13266**



**Gecoate plaat**  
Rotsmotief

36x3,5x184 cm | antraciet | betonplaat rotsmotief dubbelzijdig

**W32220**



**Gecoate plaat**  
Leisteenmotief

36x3,5x184 cm | antraciet | betonplaat leisteenmotief dubbelzijdig

**W32225**

-  Tussenpaal
-  Hoekpaal
-  T-paal
-  Eindpaal

Spawning t.b.v. betonplaat ca. 4,6 cm loopt taps toe naar ca. 4,0 cm.

## GLADDE BETONPALEN MET DIAMANTKOP, ANTRACIET

Betonpalen	Ongecoat antraciet	Gecoat antraciet
10x10x275 cm, tussenpaal	<b>W13275</b>	<b>W32200</b>
10x10x275 cm, hoekpaal	<b>W13280</b>	<b>W32205</b>
10x10x275 cm, T-paal	<b>W13285</b>	<b>W32210</b>
10x10x275 cm, eindpaal	<b>W13290</b>	<b>W32215</b>

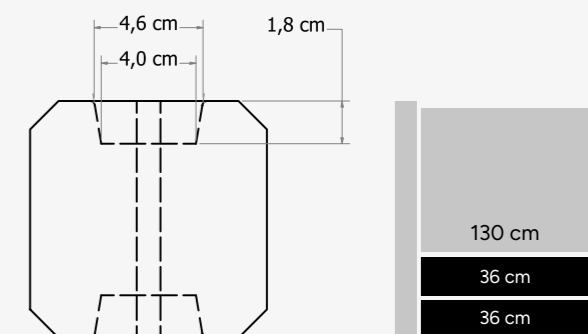

## ACCESSOIRES

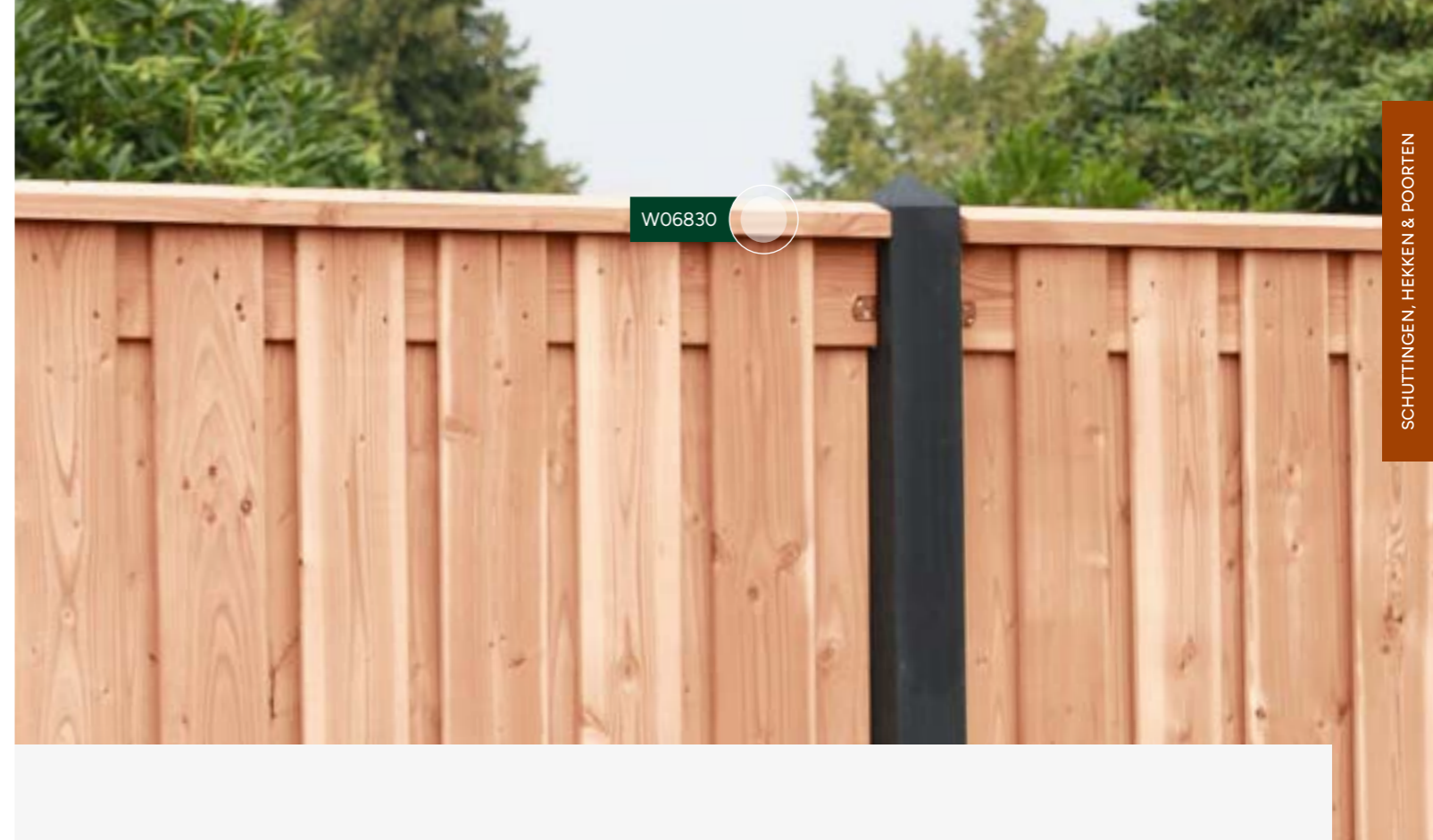
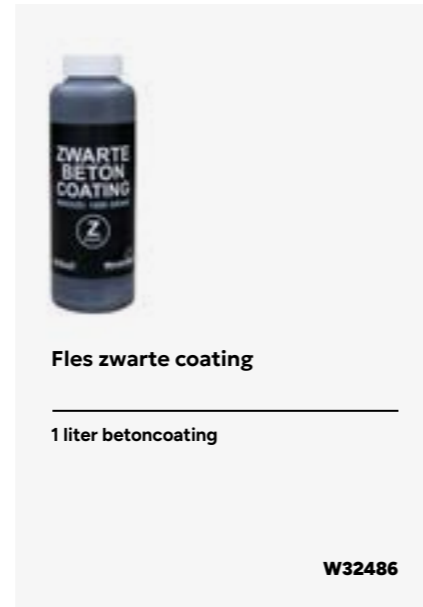

## MONTAGE VOORBEELD

Voor deze voorbeeld opstelling heeft u het volgende nodig:

- 1 plankenscherm
- 2 unibeslag-setjes
- 1 betonnen afdekkap
- 2 betonpalen
- 2 betonplaten (rots)motief
- 1 houten afdekkap

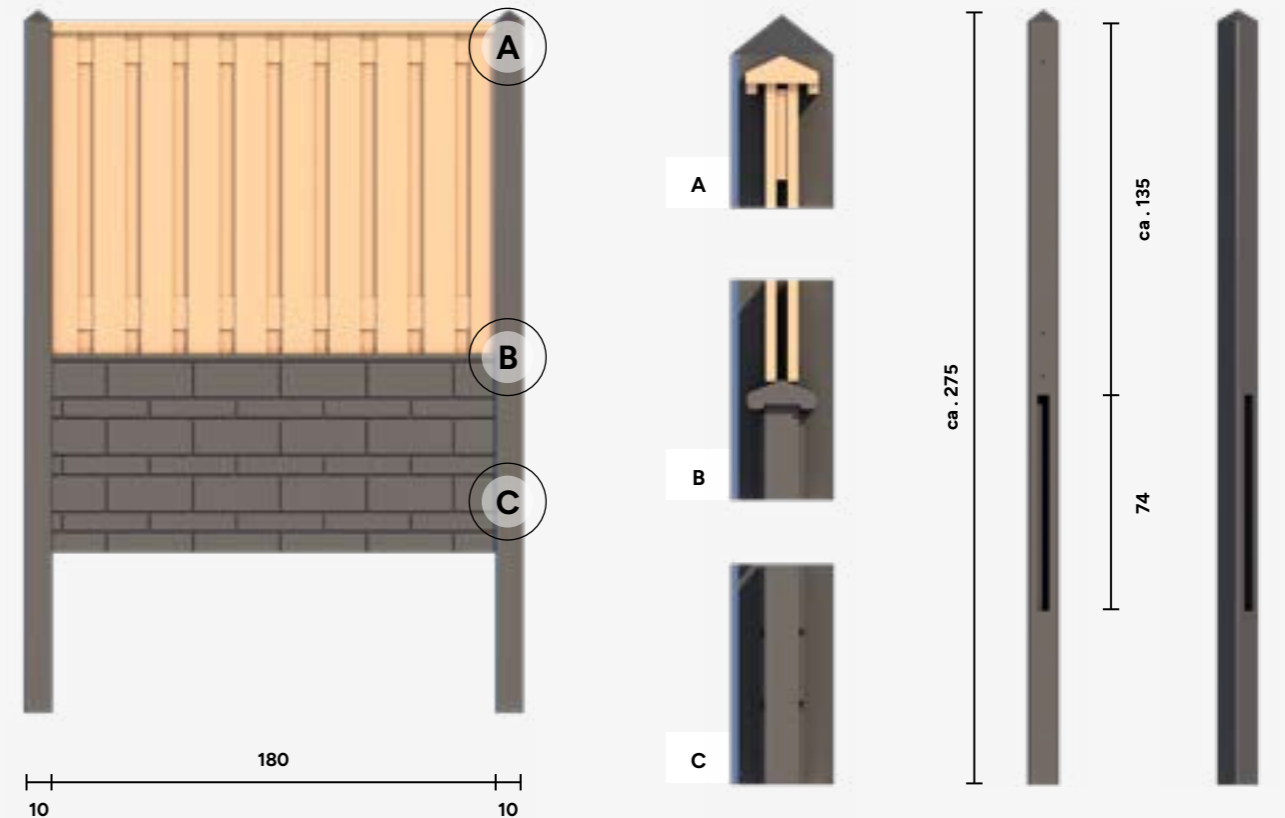



# Gladder betonpalen met sponning en platte kop

Doordat zowel de betonplaten als de schermen worden 'opgesloten' in de doorlopende sponning, krijgt dit systeem een bijzonder strakke uitstraling.

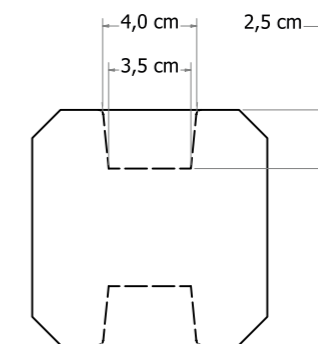

Sponning t.b.v. betonplaat ca. 4,0 cm loopt taps toe naar ca. 3,5 cm.

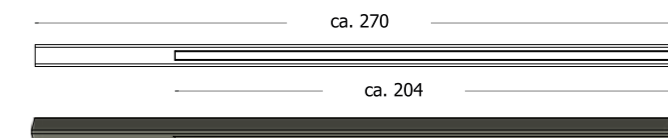

Bij dit systeem kunnen veel verschillende soorten schermen uit ons assortiment worden gebruikt, maar bijzonder geschikt zijn de schermen op de volgende bladzijde. De beto-dichtplankenschermen zijn zelfs speciaal voor dit systeem gemaakt! Ze zijn winddicht en er kan niet doorheen worden gekeken.



## GLADDE BETONPALEN, ONGECOAT

Betonpalen	Ongecoat Antraciet
10x10x270 cm, tussenpaal	W32400
10x10x270 cm, eindpaal	W32405

## GLADDE BETONPLATEN, ONGECOAT

Betonplaten	Ongecoat Antraciet
24x3,5x180 cm	W32495

## SCHERMEN



### Vuren beto-dichtplankenschermbord

180x180 cm | fijnbezaagde planken 1,7x14,5 cm | groen geïmpregneerd | wij raden u aan deze schermen alleen in combinatie met hout-beton systeem 5 te gebruiken

**W07920**



### Douglas beto-dichtplankenschermbord

180x180 cm | fijnbezaagde planken 1,9x14,5 cm | wij raden u aan deze schermen alleen in combinatie met hout-beton systeem 5 te gebruiken

**W40794**

## ACCESSOIRES



### Bovenregels

Bovenregel geschaafd vuren | groen geïmpregneerd | 3,8x10x450 cm

**W06603**

Geschaafde gording douglas | 4,5x12x400 cm

**1009219**

Slagschroef met plug | t.b.v. montage bovenregel

**W25024**

SYSTEM 5



De beto-dichtplankenschermborden zijn winddicht en er kan niet doorheen worden gekeken!

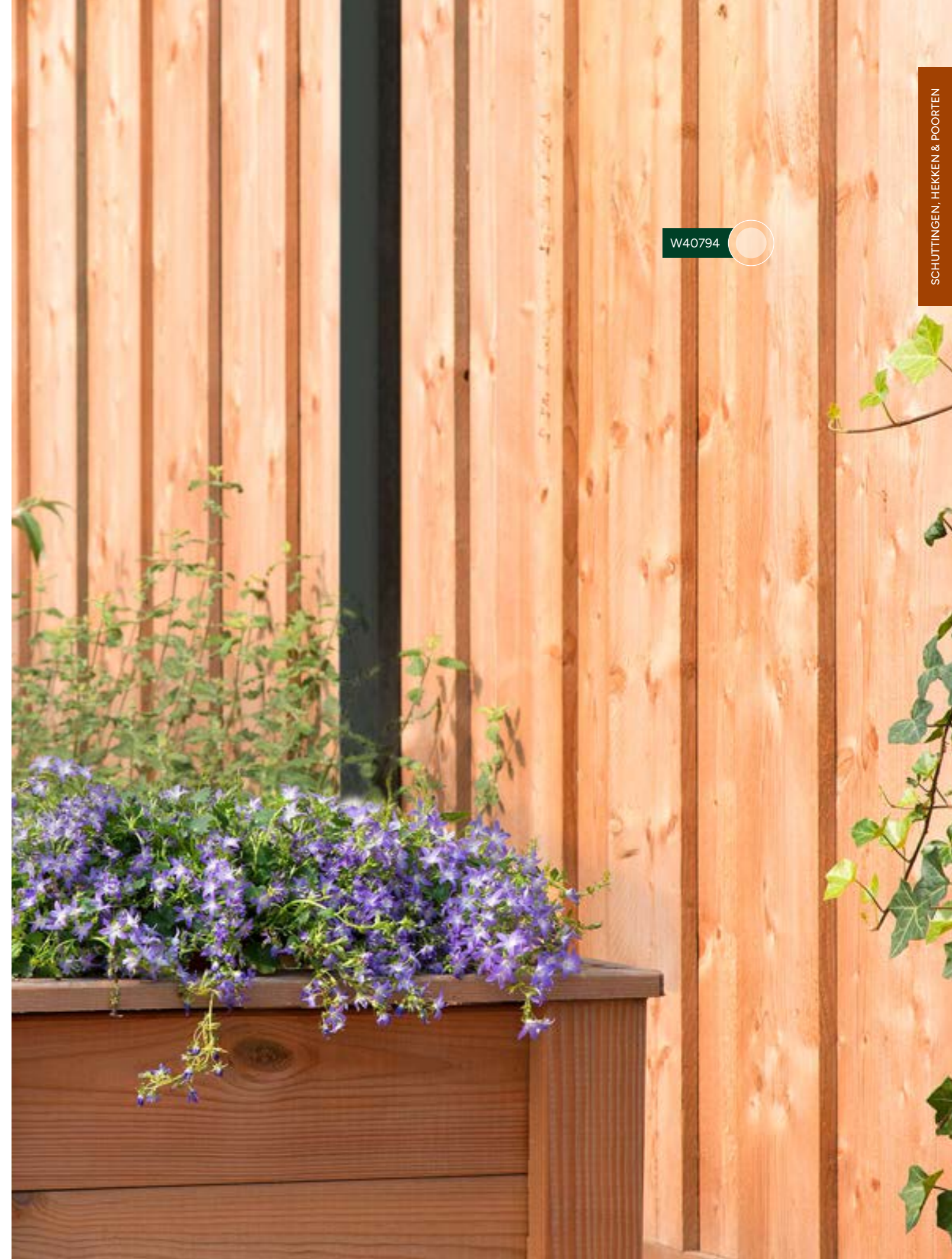

W40794

SCHUTTINGEN, HEKKEN & POORTEN



W31672

# Glad beton met sleuf t.b.v. stapelprofielscherm

Dankzij de sleuven in de betonpalen kunt u gemakkelijk blokhutprofielen tussen de palen plaatsen.

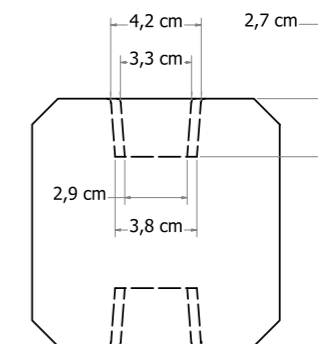

Sponning t.b.v. betonplaat ca. 4,2 cm loopt taps toe naar ca. 3,8 cm.

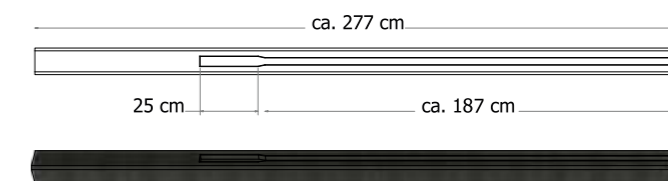

-   
Tussenpaal
-   
Hoekpaal
-   
Eindpaal

## BETOWOOD BETONPALEN

### Betonpalen grijs, zonder coating, met diamantkop

11,5x11,5x278 cm, tussenpaal	<b>W13045</b>
11,5x11,5x278 cm, hoekpaal	<b>W13055</b>
11,5x11,5x278 cm, eindpaal	<b>W13050</b>

### Betonpalen antraciet, met coating en platte kop

11,5x11,5x277 cm, tussenpaal	<b>W32100</b>
11,5x11,5x277 cm, hoekpaal	<b>W32105</b>
11,5x11,5x277 cm, eindpaal	<b>W32115</b>

## GLADDE BETONPLATEN

### Betonplaten

24x3,5x224 cm	<b>Ongecoat grijs</b>	<b>Gecoat antraciet</b>
	<b>W13417</b>	<b>W32125</b>

## SCHERMEN

De betonpalen zijn te combineren met douglas of vuren blokhutprofielen van 2,8 cm dikte. Deze kunnen los aangeschaft worden óf kies voor een Betowood bouwpakket!



VUREN, GROEN  
GEÏMPREGNEERD



DOUGLAS,  
ONBEHANDELD



DOUGLAS, ZWART  
GEDOMPELD



DOUGLAS 2-ZIJDIG  
TRIPLE PROFIEL

### BETOWOOD BOUWPAKKETTEN

**14 blokhutprofielen 2,8x14,5 (13,2 werkend) x224 cm en 1 afdekkap 4,5x7x220 cm**

Vuren, groen geïmpregneerd

**W31660**

**10 blokhutprofielen 2,8x19,5 (18 werkend) x224 cm en 1 afdekkap 4,5x7x220 cm**

Douglas, onbehandeld

**W31672**

Douglas, groen geïmpregneerd

**W31673**

Douglas, zwart gedompeld

**W31676**

Douglas, kleurloos geïmpregneerd

**W31674**

### LOSSE BLOKHUTPROFIELEN

Douglas blokhutprofiel 2,8x19,5x224 cm, onbehandeld (10 profielen per scherm benodigd)

**W31670**

Douglas 2-zijdig triple profielplank 2,7x14,5x224 cm, onbehandeld (14 profielen per scherm benodigd)

**1058462**

## ACCESSOIRES

### LOSSE AFDEKKAPPEN

Douglas afdekkap 4,5x7x220 cm, onbehandeld

**WP00145**



Fles zwarte coating

1 liter betoncoating

**W32486**



Verstelbaar stalen poortframe  
Zwart gecoat

98,5x190 cm | incl. kokerprofiel, slot en  
beslagset | zwart gepoedercoat

**1060383**

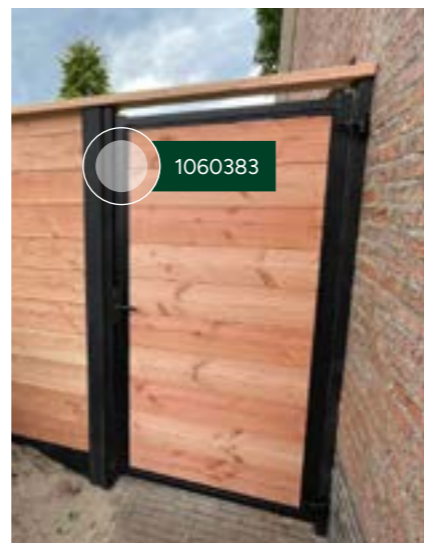

**1060383**



**1058462**

# HEKKEN & POORTEN



[woodv.nl/hek](http://woodv.nl/hek)

Vaak is een hek een eerste kennismaking met uw tuin of terrein. Daarom zijn onze hekken naast functioneel en duurzaam ook erg mooi om te zien.





# Grelen en vuren hekken en poorten



**Excellent poort**  
Vuren

100x80 cm | latten 2,8x6 cm op steunbalken 3,5x7 cm | geschaafd vuren | groen geïmpregneerd | latten bovenaan afgerond | incl. verzinkte hengen, duimen en klink | linksdraaiend

**1063088**

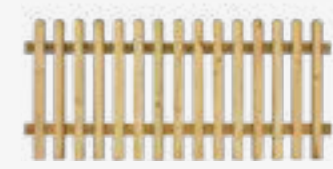
**Excellent hek**  
Vuren

180x80 cm | latten 2,8x6 cm op steunbalken 3,5x7 cm | geschaafd vuren | groen geïmpregneerd | latten bovenaan afgerond

**1063087**



**Countryhek Excellent**  
Vuren

101x80 cm | spijlen 4,5x4,5 cm | onder- en bovenbalk 4,5x9 cm | geschaafd vuren | groen geïmpregneerd | toepasbaar als eindstuk of poort | zeer robuust, met watervast verlijmde pen-gatverbindingen

**W597280**



**Countryhek Excellent**  
Vuren

180x80 cm | spijlen 4,5x4,5 cm | onder- en bovenbalk 4,5x9 cm | geschaafd vuren | groen geïmpregneerd | zeer robuust, met watervast verlijmde pen-gatverbindingen

**1063089**



**Reliëf rechthekpoort**  
Grelen

Geschaafd grenen | groen geïmpregneerd | excl. hang- en sluitwerk

100x60 cm  
100x80 cm  
100x100 cm

**W01501**  
**W01502**  
**W01503**



**Reliëf rechthek**  
Grelen

Geschaafd grenen | groen geïmpregneerd

190x60 cm  
190x80 cm  
190x100 cm

**W01001**  
**W01002**  
**W01003**



**Rechthekpoort met trellis**  
Grelen

100x90 cm | geschaafd grenen | in een raamwerk van 4,5x4,5 cm | groen geïmpregneerd | excl. hang- en sluitwerk

**W01504**



**Rechthek met trellis**  
Grelen

180x90 cm | geschaafd grenen | in een raamwerk van 4,5x4,5 cm | groen geïmpregneerd

**W01005**



**Poortbeslag**

T.b.v. hekpoorten | incl. duimen

**W19013**



**L-beslag**

Per 4 stuks verpakt | incl. schroeven

Geel verzinkt  
RVS  
Zwart gepoedercoat

**W19007**  
**W19019**  
**W19036**

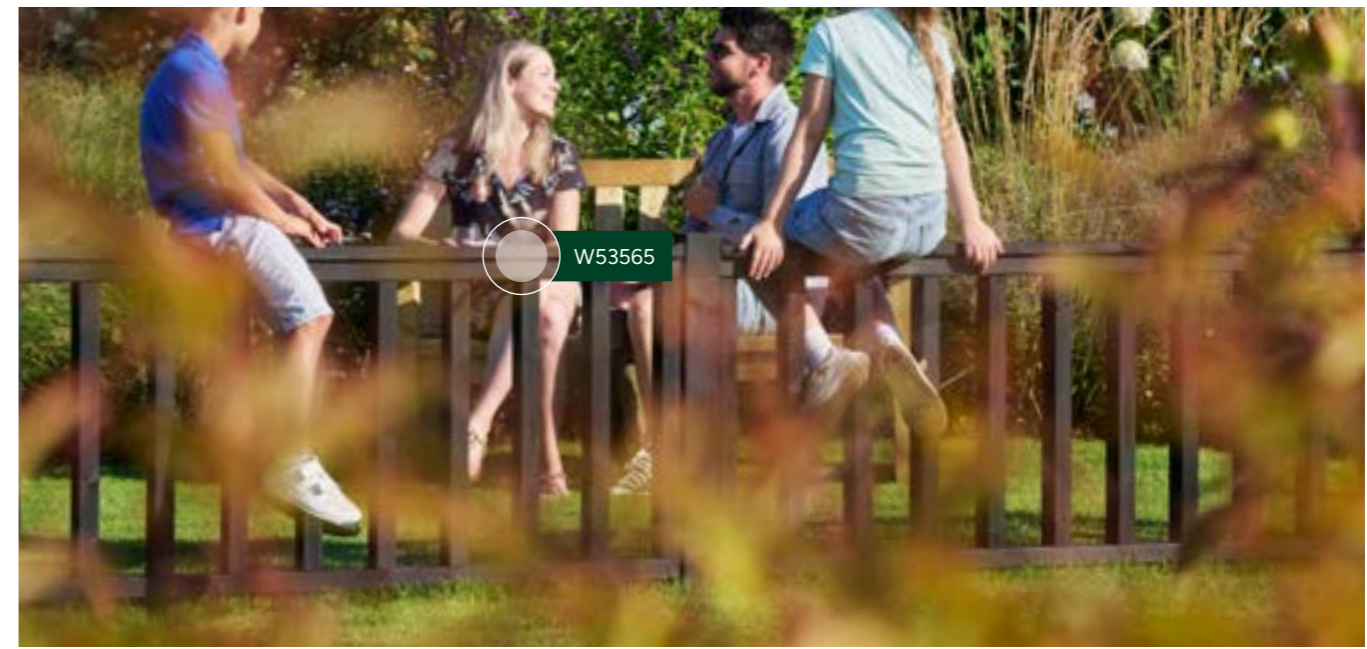

DOUGLAS HEKKEN EN POORTEN



Douglas hekwerken

De douglas hekwerken zijn gemaakt van zware regels 4,5x7 cm en een afdeklijst 2,8x9,5 cm | hoogte 73 cm | de hekwerken kunnen worden toegepast als omheining maar ook als afbakening in buitenverblijven en kapschuren | de hekwerken zijn compleet voormonteerd

**W01008**



Douglas reliëf rechthek

180x80 cm | geschaafde latten 8,8 cm breed met reliëf



Douglas reliëf rechtpoort

100x80 cm | geschaafde latten 8,8 cm breed met reliëf | incl. verzinkte hengen, duimen en klinkstel

**W01508**



Douglas hekwerken met kruis

De douglas hekwerken met kruis zijn gemaakt van zware regels 4,5x7 cm en een afdeklijst 2,8x9,5 cm | hoogte 73 cm | de hekwerken kunnen worden toegepast als omheining maar ook als afbakening in buitenverblijven en kapschuren | de hekwerken zijn onbehandeld voormonteerd en klaar voor bevestiging | de kruis- en spijverdeling verschilt per breedtemaat



Hekwerken 178,5x73 cm

Onbehandeld  
Groen geïmpregneerd  
Zwart gedompeld

**1010263\***  
**W52566\***  
**W53566\***



Hekwerken 228,5x73 cm

Onbehandeld  
Groen geïmpregneerd  
Zwart gedompeld

**1010264\***  
**W52571\***  
**W53571\***

*\*Wordt op aanvraag geïmpregneerd. Deze artikelen hebben een langere levertijd en kunnen niet geannuleerd worden.*

Hekwerken 178,5x73 cm

Onbehandeld **1009123\***  
Groen geïmpregneerd **W52565\***  
Zwart gedompeld **W53565\***

Hekwerken 228,5x73 cm

Onbehandeld **1009124\***  
Groen geïmpregneerd **W52570\***  
Zwart gedompeld **W53570\***

Hekwerken 278,5x73cm

Onbehandeld **1009125\***  
Groen geïmpregneerd **W52575\***  
Zwart gedompeld **W53575\***



Hekwerken 278,5x73 cm

Onbehandeld  
Groen geïmpregneerd  
Zwart gedompeld

**1010265\***  
**W52576\***  
**W53576\***



# Hardhouten hekken en poorten

1064222



Hardhouten spijlenhek

180x80 cm | frame 4,5x7 cm | spijlen 2x3 cm | geschaafd

1064222



Hardhouten spijlenhek/-poort

100x80 cm | frame 4,5x7 cm | spijlen 2x3 cm | geschaafd

1064223



Poortbeslag

T.b.v. hekpoorten | incl. duimen

W19013



Tuinhek Colorado  
Hardhout

180x60 cm | geschaafd

1039084



Tuinpoort Colorado  
Hardhout

100x60 cm | geschaafd

1039085



Enkele toegangspoort

100x180 cm | uitgevoerd met zware schoor | incl. verzinkte hengen, duimen en klinkstel | bij montage aan palen een minimale paaldikte van 12x12 cm gebruiken | rechtsdraaiend

W14430



Dubbele toegangspoort

300x180 cm | 2 delen van 150 cm breed | uitgevoerd met zware schoor | incl. verzinkte hengen, duimen en klinkstel | bij montage aan palen een minimale paaldikte van 12x12 cm gebruiken

W14435



W14430



Hardhouten geschaafde paal

Met diamantkop

12x12x300 cm  
14x14x300 cm

W14450  
1038856



Vanwege het gewicht van de poorten wordt gebruik van een steunwiel zeer sterk aangeraden.

Steunwiel  
t.b.v. houten poort

Geveerd | 38 cm hoog

W19074



# Hillfence metalen hekken en poorten

1052654



## Enkele poort Premium

Draaddikte 6/5/6 | maas 5x20 cm |  
verzinkt en zwart gecoat (RAL9005) |  
incl. slot, palen van 6x6 cm en  
bevestigingsmateriaal

100x100 cm **1052654**  
100x180 cm **1052655**

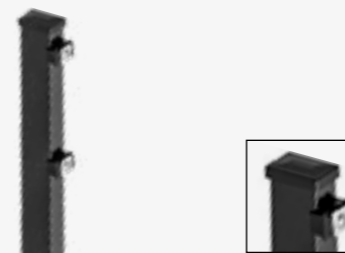

## Metalen palen

Verzinkt en zwart gecoat (RAL9005) |  
incl. aansluitingset en afdekkap

6x4x160 cm **1052658**  
6x4x240 cm **1052659**

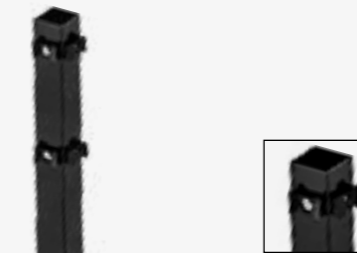

## Metalen hoekpalen

Verzinkt en zwart gecoat (RAL9005) |  
incl. aansluitingset en afdekkap

6x6x160 cm **1052660**  
6x6x240 cm **1052661**



## Poortpaal aansluiting

Verzinkt en zwart gecoat (RAL9005)

**1052662**



## Dubbele poort Premium

Draaddikte 6/5/6 | maas 5x20 cm |  
verzinkt en zwart gecoat (RAL9005) |  
incl. slot, palen van 8x8 cm en  
bevestigingsmateriaal

300x100 cm **1052656**  
300x180 cm **1052657**

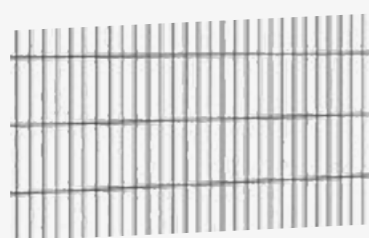

## Dubbele staafmatten

Draaddikte 6/5/6 | maas 5x20 cm |  
verzinkt en zwart gecoat (RAL9005)

250x103 cm **1052651**  
250x183 cm **1052652**

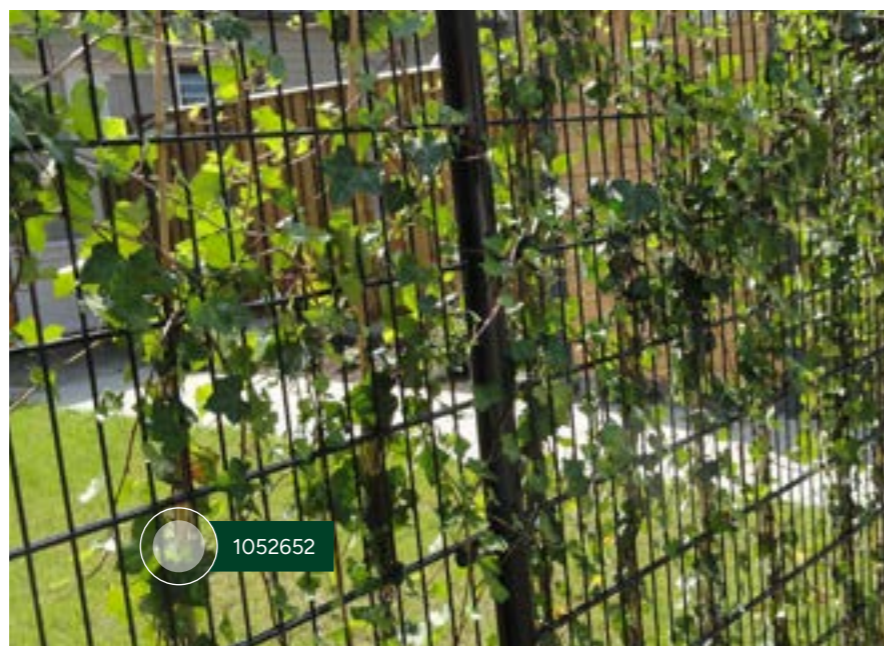

1052652



## Spuitbus lakspray

400 ml lakspray | zwart RAL 9005 | voor  
het bijwerken van kleine  
beschadigingen

**W08470**



## Privacystroken op rol

Rol à 50 meter | hoogte 19 cm |  
zwart | gemaakt van polyethyleen |  
waterbestendig en UV gestabiliseerd

**W08465**



## Bevestigingsclips t.b.v. privacystroken

Set van 10 stuks

**1052663**

# TUINMEUBILAIR



woodv.nl/tuin

Voor levensgenieters die van elke dag een feestje willen maken.





# Tuinbanken en tuintafels



**Bank Hugo**  
Vuren

---

96x140x74 cm (hxbxd) |  
houtdikte zitvlak 40 mm | vuren |  
groen geïmpregneerd

**W11026**



**Bank Luuk**  
Vuren

---

96x200x74 cm (hxbxd) |  
houtdikte zitvlak 40 mm | vuren |  
groen geïmpregneerd

**W11025**



**Zitbank Milo**  
Douglas

---

45x170x39 cm (hxbxd) | douglas balken  
5,8x19 cm | met antracietkleurige  
betonnen zijanten

**W11667**



**Tuinset Xavi**  
Douglas

---

Set bestaat uit één tuintafel Xavi en  
twee tuinbanken Xavi | douglas

**1023869**



**Tuintafel Xavi**  
Douglas

---

79x95x245 cm (hxbxd) | balken  
tafelblad 5,8x19 cm | balken onderstel  
12x12 cm | douglas

**1023868**



**Tuinbank Xavi**  
Douglas

---

50x38x245 cm (hxbxd) | balken zitting  
5,8x19 cm | balken onderstel 8,5x8,5 cm  
| douglas

**1023867**



**Tuinset Riva**  
Douglas

---

Set bestaat uit één tuintafel Riva en  
twee tuinbanken Riva | douglas

**1023870**



**Tuintafel Riva**  
Douglas

---

78x94x225 cm (hxbxd) | douglas

**W11673**



**Tuinbank Riva**  
Douglas

---

45x45x200 cm (hxbxd) | douglas

**W11672**



# Picknicktafels



**Picknicktafel Easy**  
Vuren

Bladmaat 180x70 cm | zithoogte 49 cm | bladhoogte 73 cm | houtdikte 40 mm | vuren | groen geïmpregneerd | 6-persoons | handig opklapbaar, zo blijft uw zitting schoon en droog

**W11010**



**Picknicktafel Easy, zwart**  
Vuren

Bladmaat 180x70 cm | zithoogte 49 cm | bladhoogte 73 cm | houtdikte 40 mm | vuren | groen geïmpregneerd en onderstel zwart gedompeld | 6-persoons | handig opklapbaar, zo blijft uw zitting schoon en droog

**1049958**



**Picknicktafel Vierkant**  
Vuren

Bladmaat 115x115 cm | zitvlakte 100x30x48 cm (lxbxh) | houtdikte 40 mm | vuren | groen geïmpregneerd | 8-persoons

**1022808**



**Picknicktafel Family**  
Vuren

Bladmaat 70x240 cm | zithoogte 48 cm | bladhoogte 78 cm | houtdikte 40 mm | vuren | groen geïmpregneerd | 8-persoons | de 4 zitbanken (30x100 cm) zorgen voor een gemakkelijke instap

**W11032**



**Picknicktafel Wout**  
Douglas

Bladmaat 240x74,5 cm | bladhoogte 76 cm | zitvlakte 240x24,5 cm | zithoogte 50 cm | houtdikte 39 mm | douglas | 10-persoons | handig opklapbaar, zo blijft uw zitting schoon en droog

**NIEUW** **1060859**



**Picknicktafel Lange Jan**  
Vuren

Bladmaat 300x70 cm | zithoogte 49 cm | bladhoogte 73 cm | houtdikte 40 mm | vuren | groen geïmpregneerd | 12-persoons | handig opklapbaar, zo blijft uw zitting schoon en droog

**W11020**



**Picknicktafel Bobito**  
Vuren

Bladmaat 220x71 cm | zithoogte 49 cm | bladhoogte 80 cm | houtdikte 40 mm | vuren | groen geïmpregneerd | 8-persoons

**W11024**



**Picknicktafel Jimmy**  
Vuren

Doorsnede blad 63 cm | zithoogte 30 cm | bladhoogte 50 cm | houtdikte 28 mm | vuren | groen geïmpregneerd | 4 zitplekken voor kinderen

**W11012**



Kan tegen een stootje!



**Picknicktafel Björn**  
Vuren

Bladmaat 90x38,5 cm | zithoogte 26 cm | bladhoogte 48,5 cm | houtdikte 28 mm | vuren | groen geïmpregneerd | 4 zitplekken voor kinderen

**W11018**

## Kinder-picknicktafels



# Buitenkeukens



## TECHNISCHE INFORMATIE

- Het frame bestaat uit douglas regels 4,5x7 cm
- De wanden bestaan uit douglas verlijmde planken 1,6x11,6 cm
- Bovenblad: hardsteen, 3 cm dik
- Verstelbare voetjes aan de onderzijde
- De buitenkeukens worden geleverd als bouw pakket incl. een duidelijke montagehandleiding

## HANDIGE TIPS

- Voor een open en ruimtelijk effect kunt u ervoor kiezen om de deuren (gedeeltelijk) niet te plaatsen.
- Onbehandeld douglashout verkleurt. U kunt de natuurlijke kleur behouden door de buitenkeukens te behandelen met een transparante beits.
- Hardsteen is een natuurproduct. Er kunnen oneffenheden zoals scheuren, barstjes, holtes en kleurverschil voorkomen.

## DETAILS





# Tuinkasten



**Tuinkast Dahlia**  
Vuren

215x100x58 cm (hxbxd) | geproduceerd met een stevig raamwerk met wanden en dak van 18 mm rabatdelen | vuren | groen geïmpregneerd

**W11515**



**Tuinkast Zonnebloem**  
Vuren

187x144x72 cm (hxbxd) | geproduceerd met een stevig raamwerk met wanden en dak van 18 mm rabatdelen | dak voorzien van EPDM-rubberfolie | vuren | groen geïmpregneerd

**W11516**



**Tuinkast Lelie**  
Vuren

190x100x58 cm (hxbxd) | geproduceerd met een stevig raamwerk met wanden en dak van 18 mm rabatdelen | dak voorzien van EPDM-rubberfolie | vuren | groen geïmpregneerd

**W11514**



**Haardhoutberging**  
Grenen

176x190x60 cm (hxbxd) | verzinkt dak | grenen | groen geïmpregneerd

**1063060**



Deze stevige Noord-Europees vuren containerkasten worden geleverd met prefab wanden met Zweeds rabat profiel. Incl. achterwand, beslag, springveer om de klep open te houden en kettinkje om de containerklep aan te hangen.

1022384

# Containerkasten



## Containerkast enkel

Vuren

129x79,5x89 cm (hxbxd) |  
 openingsbreedte is ca. 61 cm (deur  
 90° open) tot 65 cm (deur 180° open) |  
 geïmpregneerd vuren

1022383



## Containerkast dubbel

Vuren

129x152x89 cm (hxbxd) |  
 openingsbreedte is ca. 61 cm (deur  
 90° open) tot 65 cm (deur 180° open) |  
 geïmpregneerd vuren

1022384



## Containerkast tripel

Vuren

129x224,5x89 cm (hxbxd) |  
 openingsbreedte is ca. 61 cm (deur  
 90° open) tot 65 cm (deur 180° open) |  
 geïmpregneerd vuren

1022385

# BLOEMBAKKEN & MINIGARDENS



woodv.nl/blm

Breng sfeer in uw tuin,  
op uw terras of op  
uw balkon met onze  
bloembakken  
en minigardens.  
Ook ideaal te gebruiken  
als afscheiding van uw  
terras.





# Bloembakken



**Bloembak rechthoek**  
Vuren

25x82x34 cm (hxbxd) | balken  
3,5x7 cm | vuren | groen geïmpregneerd  
| incl. zwarte binnenzak en handgrepen

1063074



**Bloembak rechthoek**  
Vuren

32x92x42 cm (hxbxd) | balken  
3,5x7 cm | vuren | groen geïmpregneerd  
| incl. zwarte binnenzak en handgrepen

1063075



**Bloembak rechthoek**  
Vuren

39x100x50 cm (hxbxd) | balken  
3,5x7 cm | vuren | groen geïmpregneerd  
| incl. zwarte binnenzak en handgrepen

1063076



**Bloembak rechthoek**  
Vuren zwart

32x92x42 cm (hxbxd) | balken  
3,5x7 cm | vuren | geïmpregneerd en  
zwart gedompeld | incl. zwarte  
binnenzak en handgrepen

1049959



**Bloembak met dubbele trellis**  
Grenen

140x90x40 cm (hxbxd) | binnenmaat  
bloembak 27x96x40 cm (hxbxd) |  
grenen | groen geïmpregneerd | set  
wordt geleverd als bouw pakket | incl.  
bevestigingsmateriaal, gronddoek, bodem,  
ontwatering en montagehandleiding

**NIEUW**

1003339

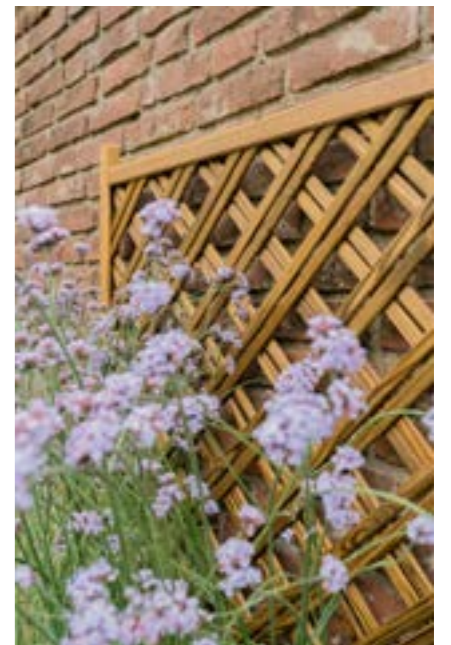



# Elan bloembakken

ELAN BLOEMBAKKEN | FLUX BLOEMBAKKEN



**Bloembak Elan 120**  
Vuren

33x120x50 cm (hxbxd) | balkjes ± 2x4,4 cm | vuren | groen geïmpregneerd | incl. zwarte anti-uitspoeldoek

1063078



**Bloembak Elan 50**  
Vuren

50x50x50 cm (hxbxd) | balkjes ± 2x4,4 cm | vuren | groen geïmpregneerd | incl. zwarte anti-uitspoeldoek

1063079



**Bloembak Elan 60**  
Vuren

60x60x60 cm (hxbxd) | balkjes ± 2x4,4 cm | vuren | groen geïmpregneerd | incl. zwarte anti-uitspoeldoek

1063080



**Trellis bloembak Elan**  
Vuren

Totaal 130x89x42 cm (hxbxd) | bloembak 42x89x42 cm | balkjes ± 2x4,4 cm | vuren | groen geïmpregneerd | incl. zwarte anti-uitspoeldoek

1063081



**Terrasbloembak Elan**  
Vuren

93x103x30 cm (hxbxd) | balkjes ± 2x4,4 cm | vuren | groen geïmpregneerd | incl. zwarte anti-uitspoeldoek

1063082



**Terrasbloembak Elan**  
Douglas

93x103x30 cm (hxbxd) | balkjes ± 2x4,4 cm | douglas | incl. zwarte anti-uitspoeldoek

1064221



# Flux bloembakken



**Bloembak Flux 38**  
Vuren

38x70x30 cm (hxbxd) | latten zijkanten 16 mm dik | vuren | groen geïmpregneerd | incl. zwarte anti-uitspoeldoek

1063083



**Bloembak Flux 60**  
Vuren

60x70x30 cm (hxbxd) | latten zijkanten 16 mm dik | vuren | groen geïmpregneerd | incl. zwarte anti-uitspoeldoek

1063084



**Bloembak Flux 90**  
Vuren

90x70x30 cm (hxbxd) | latten zijkanten 16 mm dik | vuren | groen geïmpregneerd | incl. zwarte anti-uitspoeldoek

1063085

TUINDECORATIE & TUINMEUBILAIR



# Minigardens en tuinwerkbankjes

1045941

**Minigarden**  
Grenen

20x90x90 cm (hxbxd) | incl. anti-uitspoeldoek | groen geïmpregneerd

1045941

**Minigarden robuust**  
Grenen

80x100x50 cm (hxbxd) | incl. anti-uitspoeldoek | groen geïmpregneerd

1063063

**Compostsilo fijnbezaagd**  
Grenen

70x97x70 cm (hxbxd) | groen geïmpregneerd

W11597

**Tuinwerkbankje met verzinkt blad**  
Grenen

93x95x47 cm (hxbxd) | groen geïmpregneerd

W11590

**Tuinwerkbankje**  
Grenen

95x90x45 cm (hxbxd) | groen geïmpregneerd

991390

**Minigarden junior**  
Grenen

45x53x60 cm (hxbxd) | incl. anti-uitspoeldoek | groen geïmpregneerd

W26050

**Tuinwerktafel met verzinkt blad**  
Douglas

109x110x48 cm (hxbxd) | uitgevoerd met 2 praktische lades

OP=OP W11585

**Minigarden op poten**  
Douglas

80x100x100 cm (hxbxd) | incl. anti-uitspoeldoek

OP=OP W26035

**Minigarden hoekmodel**  
Douglas

60x100x100 cm (hxbxd) | 3 elementen: 100x100, 100x50 en 50x50 cm | met metalen hoeken | incl. anti-uitspoeldoek

OP=OP W36010

# BORDERS & TUINTEGELS



W14603



woodv.nl/bor

Wist u dat onze hardhouten geschaafde damwand ook uitermate geschikt is voor het maken van een border?



**Reliëftegel**  
Grenen

50x50 cm | dikte latten 1,6 cm | dikte tegel 3,2 cm | grenen | groen geïmpregneerd | fijn profiel

**W10005**



**Tuintegel**  
Grenen

100x100 cm | dikte latten 1,8 cm | dikte tegel 3,6 cm | grenen | groen geïmpregneerd | fijn profiel

**W10010**



**Reliëftegel**  
Hardhout

Dikte latten 1,2 cm | dikte tegel 2,4 cm | hardhout | fijn profiel

50x50 cm  
100x100 cm

**1000035**  
**1000036**



**Fijnbezaagde beschoeiingsplank**  
Hardhout

Hardhout

2x20x250 cm  
2x20x300 cm  
2x20x400 cm  
2x20x500 cm

**1045718**  
**W14975**  
**W14976**  
**WA00457**

**NIEUW**



**Geschaafde damwandregel**  
Hardhout

Hardhout

4,5x6,8x200 cm

**W14297**



**Geschaafde damwand**  
Azobe

Met veer en groef | werkend 18,5 cm | Azobe

3x20x200 cm  
3x20x250 cm  
3x20x300 cm

**W14603**  
**W14604**  
**W14602**



**Rolborder**  
Grenen

250 cm lang | ø 5 cm | grenen | groen geïmpregneerd

Hoogte 20 cm  
Hoogte 30 cm

**1063064**  
**1063065**



**Rolborder**  
Hardhout

180 cm lang | latten 1,9x4,5 cm | hardhout

Hoogte 20 cm  
Hoogte 30 cm

**1000037**  
**1000038**



# SCHADUWPERGOLA'S



woodv.nl/scp

Heerlijk genieten van zomerse temperaturen, maar wel in de schaduw? Dat kan gemakkelijk met een schaduwpergola. In een handomdraai kan een fijne zitplek gecreëerd worden, welke dankzij haar open constructie ook nog eens diepte aan uw tuin geeft.





## Vuren pergola's, zwart gedompeld

Alleen te gebruiken in combinatie met de vuren houtpakketten

## Strakke schaduwdoeken

Onze strakke schaduwdoeken kennen veel voordelen. Zo zijn ze zeer makkelijk te monteren, resistent tegen UV-straling, hebben ze een hoge schaduwfactor, een hoge windreductie én ze zijn 100% recyclebaar.

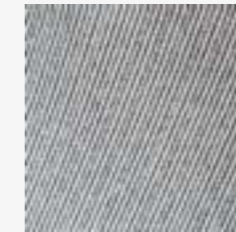

Schaduwdoek zand

HDPE | geweven met tape filament (platte draden) | matte uitstraling

292x292 cm  
292x392 cm

**1052600**  
**1052601**

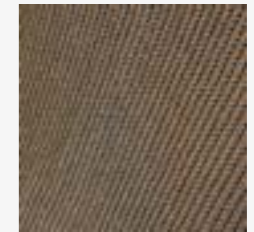

Schaduwdoek bruin

HDPE | geweven met mono en tape filament (ronde en platte draden) | licht glanzende uitstraling

292x292 cm  
292x392 cm

**1052598**  
**1052599**

De schaduwpergola is gemaakt van vurenhout dat eerst is geïmpregneerd en vervolgens zwart gedompeld.

- Het houtpakket bestaat uit:
- Vuren staanders, 14x14 cm
  - Vuren liggers, 14x14 cm
  - Vuren schoren, 5,8x12 cm
  - Bevestigingsmateriaal
  - Opbouwbeschrijving

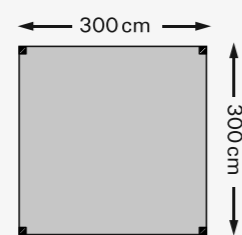

**Vuren houtpakket zwart**  
Pergola 300x300 cm

T.b.v. strak schaduwdoek 292x292 cm

**1050424**

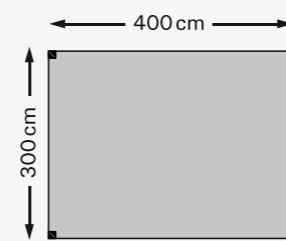

**Vuren houtpakket zwart**  
Pergola 300x400 cm

T.b.v. strak schaduwdoek 292x392 cm

**1050426**



De schaduwpergola wordt gemaakt van kleurloos geïmpregneerd en geschaafd douglashout met staanders van 240 cm lang. De afmetingen 324x324/424 worden met 4 staanders geleverd en de afmeting 324x524 cm met 6 staanders.

Het houtpakket bestaat uit:

- Douglas staanders, 12x12 cm
- Douglas liggers, 12x12 cm
- Douglas schoren, 6,5x12 cm
- Bevestigingsmateriaal
- Opbouwbeschrijving

W12405

## Douglas pergola's

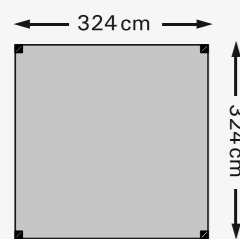

**Douglas houtpakket**  
324x324 cm

T.b.v. harmonicadoek 290x300 cm

W12400

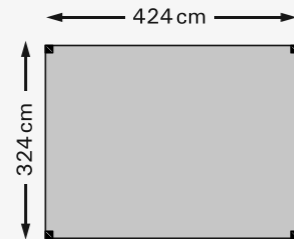

**Douglas houtpakket**  
324x424 cm

T.b.v. harmonicadoek 290x400 cm

W12403

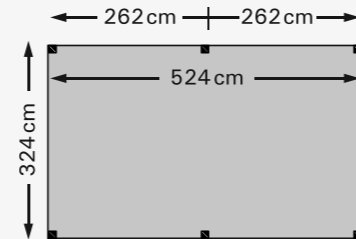

**Douglas houtpakket**  
324x524 cm

T.b.v. harmonicadoek 290x500 cm

W12405

## Harmonicadoeken

Harmonicadoeken zijn sfeervolle schaduwdoeken en handig in gebruik.

Creëer in een handomdraai een heerlijke schaduwplek op uw gazon of op het terras.

Harmonicadoeken bieden zeer goede bescherming tegen schadelijke UV straling (TÜV getest) en zijn uitermate geschikt voor het creëren van schaduw.

Door middel van de bijgeleverde katrollenset is het doek eenvoudig open en dicht te schuiven. Het harmonicadoek kan de hele zomer buiten blijven hangen en is snel en eenvoudig op te hangen en te verwijderen. De polyester geweven stof is vuilafstotend en verkleurt niet. HDPE harmonicadoek is waterdoorlatend.



**Beschermhoes t.b.v. harmonicashaduwdoek**

Wanneer het doek is ingeschoven kunt u de beschermhoes er omheen hangen. Zo beschermt u het doek tegen diverse weersinvloeden en gaat het langer mee.

W27090



**Harmonicadoek 290x300**

Antraciet

W27115

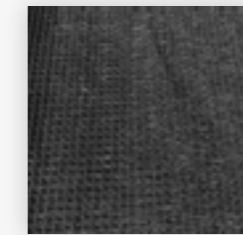

**Harmonicadoek 290x400**

Antraciet

W27120

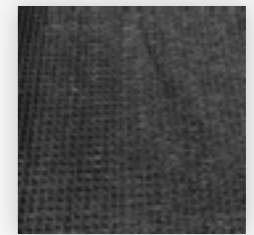

**Harmonicadoek 290x500**

Antraciet

W27125



# SPELEN



woodv.nl/speel

**Volop speelplezier  
in eigen tuin!**



# Speeltoestellen

**Jungle Gym**  
BACKYARD PLAYGROUNDS  
since 1988

De speeltoestellen bestaan uit stevige palen en zijn voorzien van handgrepen, afwerkdoppen en een veiligheidsbumper. Ze worden 100% volledig geleverd, incl. de benodigde grondankers. Met een ruim speelplatform op een hoogte van 145 cm garanderen wij ongetwijfeld veel speelplezier! Onze speeltoestellen zijn uitsluitend bestemd voor particulier gebruik en zijn CE gecertificeerd.

## SPEELTOESTELLEN GRENEN

*\*Wordt op aanvraag geproduceerd. Deze artikelen hebben een langere levertijd en kunnen niet geannuleerd worden.*



## SPEELTOESTELLEN DOUGLAS

*\*Wordt op aanvraag geproduceerd. Deze artikelen hebben een langere levertijd en kunnen niet geannuleerd worden.*



SPEELTOESTELLEN

TUINDECORATIE & TUINMEUBILAIR

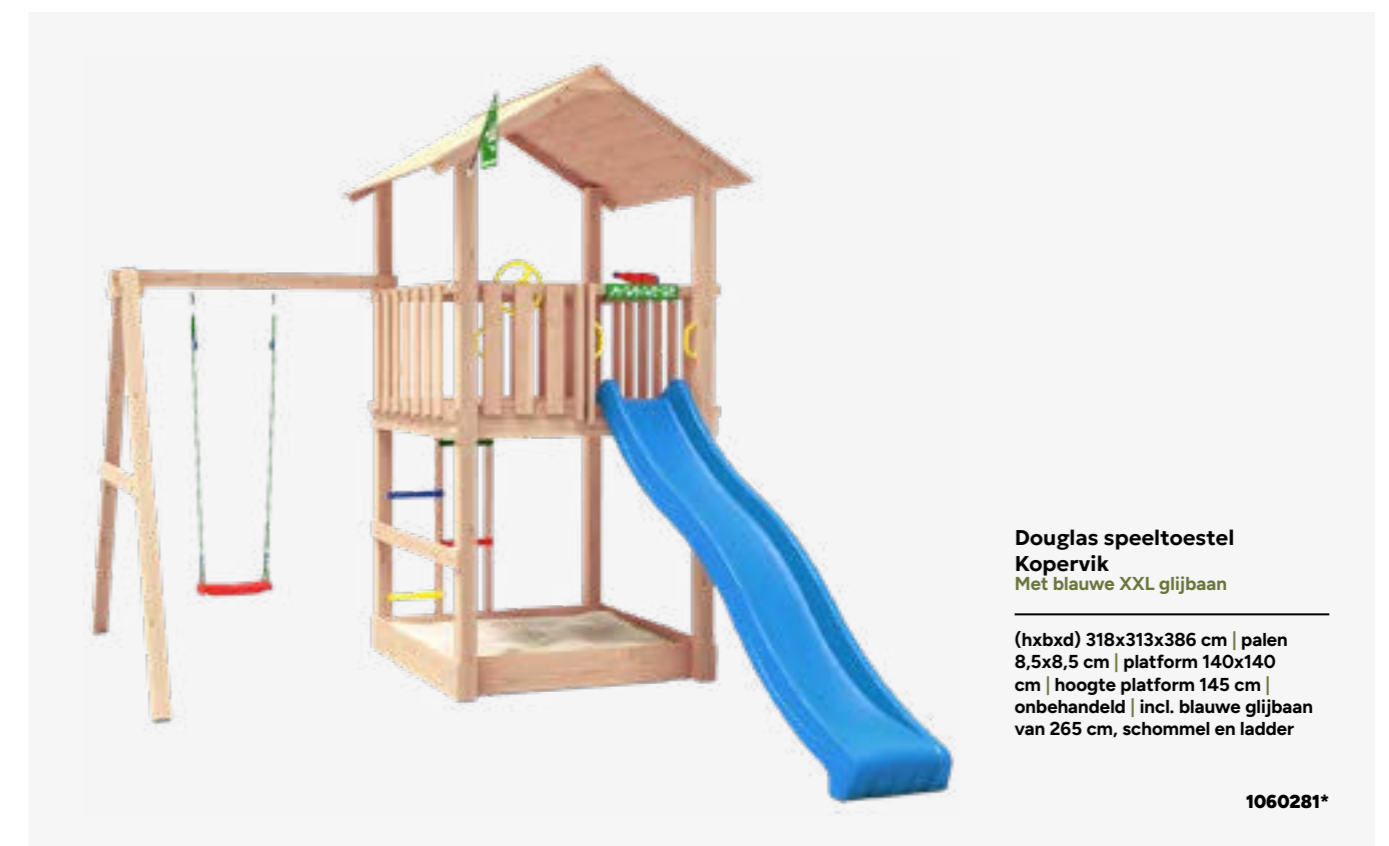



# Zandbakken

W12015



W12015



**Zandbak Tom**  
Grenen

30x120x120 cm | houtdikte 20 mm | grenen | groen geïmpregneerd | met deksel/zitbank

W12005



**Zandbak Roy**  
Douglas

30x120x120 cm | houtdikte 18 mm | douglas | met zwart geïmpregneerde hoekstukken | met deksel/zitbank

W12015



W11018



**Picknicktafel Jimmy**  
Vuren

Doorsnede blad 63 cm | zithoogte 30 cm | bladhoogte 50 cm | houtdikte 28 mm | vuren | groen geïmpregneerd | 4 zitplekken voor kinderen

W11012



Kan tegen een stootje!

**Picknicktafel Björn**  
Vuren

Bladmaat 90x38,5 cm | zithoogte 26 cm | bladhoogte 48,5 cm | houtdikte 28 mm | vuren | groen geïmpregneerd | 4 zitplekken voor kinderen

W11018



W11018

# Kinderpicknicktafels

# TUINTIMMERHOUT



woodv.nl/tth

Betrouwbaar hout voor  
professionele resultaten.



# Van pergola's en schuttingen tot buitenverblijven: Ontdek de veelzijdigheid van ons constructiehout

Hout is vaak de basis van een sterk en duurzaam bouwproject. Naast dat hout bijzonder duurzaam is, is het goed te bewerken tot de meest mooie én praktische constructies voor de tuin. Enkele voorbeelden vind je hieronder.



*Een pergola  
volledig op maat*

Een sfeervolle doorgang of een heerlijke plek om van de buitenlucht te genieten, welke dankzij haar open constructie ook nog eens diepte aan de tuin geeft. Met ons tuintimmerhout assortiment bouwt u gemakkelijk een pergola volledig op maat!



Hout voor elk tuinproject: van bloembakken, tuinmeubelen en sfeervolle borders tot aan sierpalen, tuinkasten en meer. Ga zelf aan de slag en maak de mooiste creaties.



*Voor elk tuinproject*



*Bouw zelf een  
schutting of hek*

Of u specifieke wensen heeft of het gewoon heerlijk vindt om in de buitenlucht te klussen; in ons uitgebreide assortiment vindt u alles om zelf een prachtige schutting of hekwerk te realiseren.

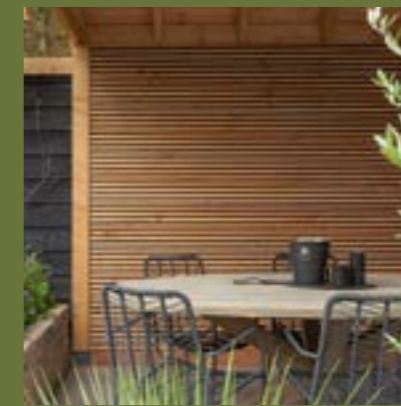

Het hele jaar door genieten van het buitenleven? Dat kan met een buitenverblijf van Woodvision! Zit uw gewenste afmeting er net niet tussen of heeft u specifieke eisen en bent u een ervaren klusser? Ga dan zelf aan de slag en creëer het buitenverblijf van uw dromen.

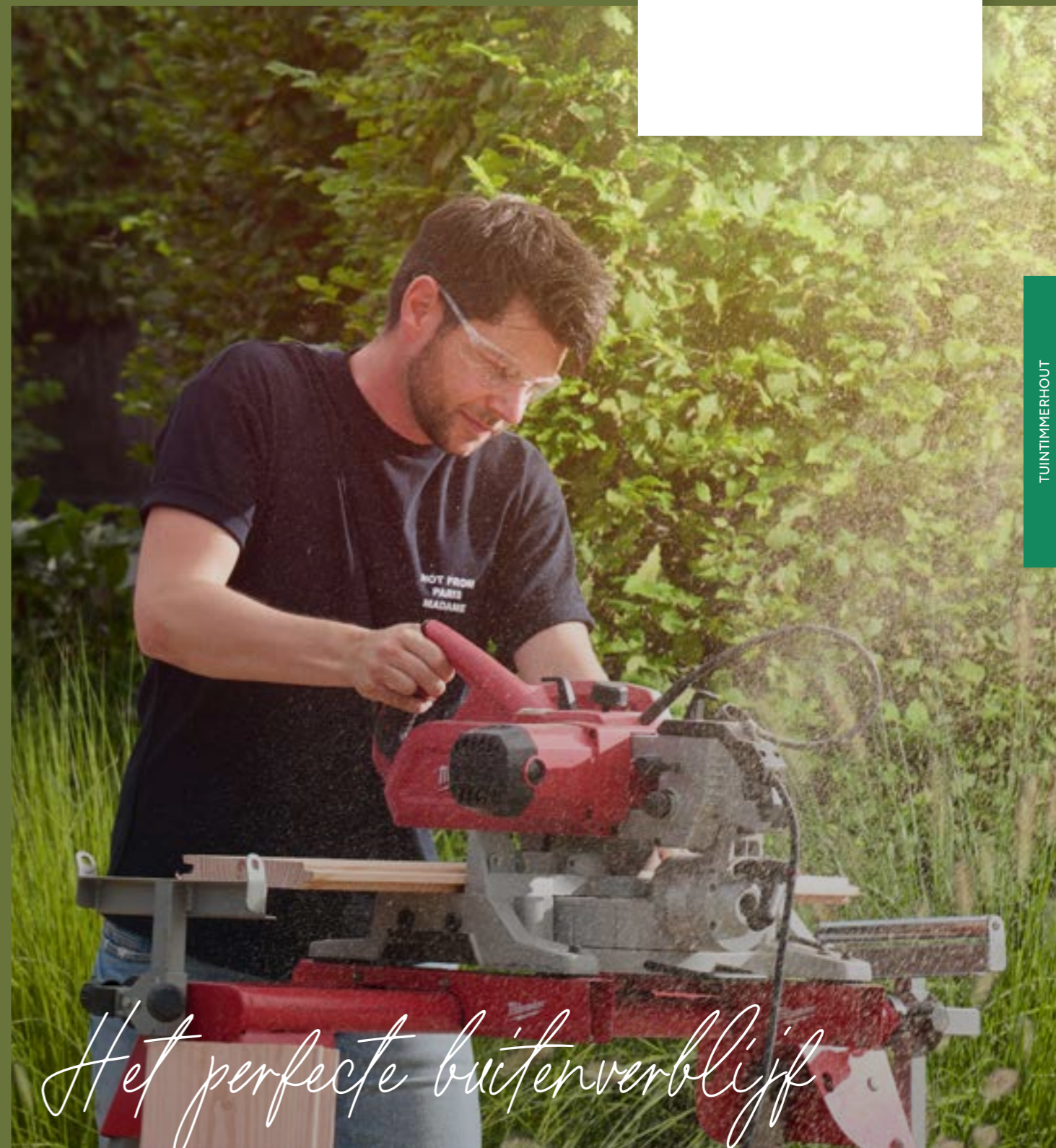

*Het perfecte buitenverblijf*

# Maak kennis met onze houtsoorten

Met ons brede assortiment aan houtsoorten is er voor elk project een geschikte soort te vinden.

## GRENEN

Europees grenen is een naaldhoutsoort dat zich gemakkelijk laat bewerken. Vanwege het van nature hoge percentage spint in het hout, verduurzamen wij al ons grenenhout volgens de KOMO-keur voorwaarden. Hierdoor neemt de levensduur van het hout aanzienlijk toe. Het hout kenmerkt zich door een grove structuur met veel noesten, vlammen en een gelige kleur.

 Tuinmeubelen, schuttingen, pergola's en vlonders

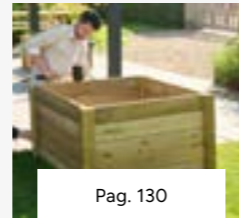

Pag. 130

## VUREN

Midden-Europees vuren groeit snel, wat resulteert in een minder dichte en soms wat grovere houtstructuur. Scandinavisch vuren heeft daarentegen juist een langzame groei, wat voor een fijne houtnerf en een sterke en gelijkmatige structuur zorgt. Dit maakt Scandinavisch vuren sterker en hoger van kwaliteit dan Midden-Europees vuren.

Beide houtsoorten laten zich gemakkelijk bewerken en zijn voor vele toepassingen geschikt. Zowel Midden-Europees als Scandinavisch vuren worden volgens de KOMO-keur voorwaarden groen geïmpregneerd. Waar Midden-Europees vuren van nature vaak geel van kleur is, heeft Scandinavisch vuren juist een blekere of witte tint.

Een gedeelte van ons vuren assortiment wordt daarnaast Redvision geïmpregneerd. Dit geeft het hout dezelfde warme, authentieke uitstraling als douglashout en het behoudt lang zijn kleur.

 Tuinhuizen, schuttingen, buitenverblijven en wanden



**MIDDEN-EUROPEES**  
Pag. 134

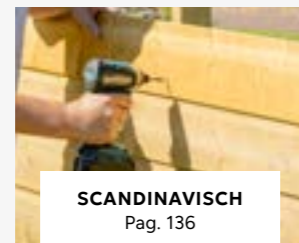

**SCANDINAVISCH**  
Pag. 136



**REDVISION**  
Pag. 138

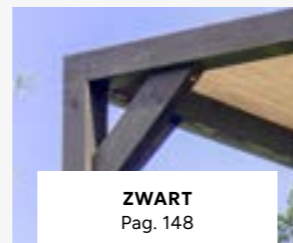

**ZWART**  
Pag. 148

## DOUGLAS

Douglashout kent veel positieve eigenschappen! Zo heeft het een lange levensduur (duurzaamheidsklasse 3), een warme uitstraling dankzij haar roodbruine kleur en een hoog percentage kernhout. Daarnaast is het één van de hardste Europese naaldhoutsoorten. Na droging wordt het steeds harder. Hierdoor is het in het begin gemakkelijk te bewerken en zal het hout later sterker/harder worden. Onbehandeld douglashout verkleurt naar een blauwgrijze tint. Om vergrijzing te voorkomen kan het hout gebeitst of geïmpregneerd worden. Douglashout heeft een grove structuur en er kunnen kopscheuren, noesten en uitvallende kwasten voorkomen.

**Tip!** Wij raden aan om douglashout voor te boren om splijten te voorkomen. Ook adviseren we gebruik te maken van RVS bevestigingsmaterialen. Voor een lange levensduur dient douglashout met grondcontact onder hoge druk geïmpregneerd te worden. Het is aan te raden om bij grondcontact gebruik te maken van Postsaver

 Schuttingen, pergola's, buitenverblijven, wanden, vlonders en tuinmeubelen

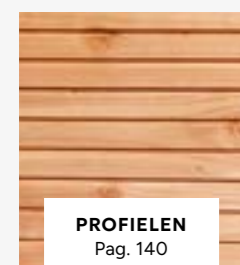

**PROFIELEN**  
Pag. 140

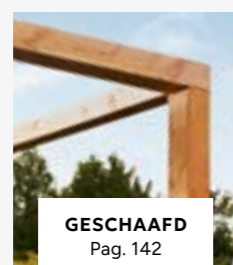

**GESCHAAFD**  
Pag. 142



**FIJNBEZAAGD**  
Pag. 144



**TERRAS-  
PLANKEN**  
Pag. 146



**ZWART**  
Pag. 148

## VERSCHIL GESCHAAFD EN FIJNBEZAAGD HOUT

Geschaafd hout heeft een strak en glad oppervlak, wat voor een moderne uitstraling zorgt. Fijnbezaagd hout heeft daarentegen juist een ruwer oppervlak. Dit zorgt voor een robuustere en stoerdere uitstraling.



Pag. 148

## ZWART EN GRIJS HOUT

Zwart en grijs hout is bij ons verkrijgbaar in grenen, vuren en douglas. Het hout wordt gespoten of gedompeld.

Bij zwart gedompeld hout is er sprake van een grondlaag en geen afwerklaag. Hierdoor is de kleur mogelijk niet totaal egaal. Dit kan afgewerkt worden met een beits of impregneermiddel.

Gespoten artikelen worden in een Nederlandse spuitrij voorzien van een dikke, egale laag buitenbeits. De ecologisch verantwoorde beits biedt jarenlange bescherming tegen alle weersinvloeden.

 Schuttingen, pergola's, buitenverblijven en wanden

## HARDHOUT

Hardhout is een verzamelnaam voor een breed scala aan houtsoorten die afkomstig zijn van loofbomen. Hardhout staat bekend om zijn duurzaamheid, dichtheid en sterkte. De hardhoutsoorten van Woodvision hebben een mooie, warme uitstraling. Onbehandeld hardhout zal echter na verloop van tijd vergrijzen. Dit kan tegengegaan worden door het te behandelen met hardhoutolie. Het hardhout assortiment van Woodvision omvat de houtsoorten Azobe, Okan, Angelim Vermelho, Bankirai, Kapur, Red Balau en Keruing.

**Tip!** Vanwege de hardheid van het hout en de kans op splijten, raden we aan om het hout voor te boren.

 Vlonders, schuttingen, tuinmeubelen en damwanden

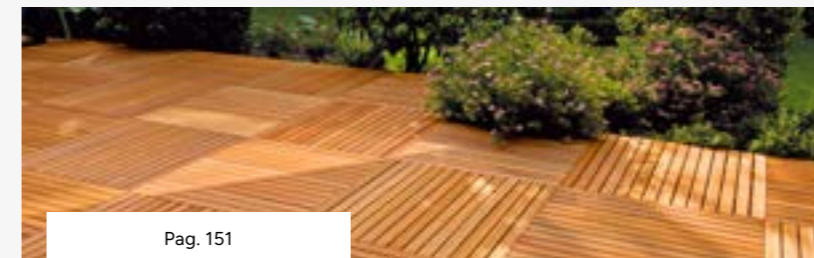

Pag. 151

## THERMISCH GEMODIFICEERD (THERMOVISION®) AYOUS

Pag. 154

Thermische modificatie is een behandeling waarbij het hout in een stoomoven door een gecontroleerd proces op hoge temperatuur wordt verhit. Vervolgens wordt het hout gedroogd tot het gewenste vochtgehalte is bereikt. Hiermee wordt de levensduur aanzienlijk verlengd en wordt het erg licht van gewicht. Aan het proces worden geen chemicaliën toegevoegd, wat het zeer milieuvriendelijk maakt. O.a. toe te passen als wanden in tuinhuisen en buitenverblijven.

**Tip!** Houd bij het verwerken van Thermovision® ayous rekening met de verwerkingscondities.

 Wand en schuttingen

## KASTANJE

Kastanjehout is een Europese hardhoutsoort welke erg duurzaam is. Toch is het gemakkelijk te bewerken. De kastanje palen van Woodvision hebben van nature een mooie, robuuste uitstraling.

 Sierpalen, hekwerk



Pag. 155

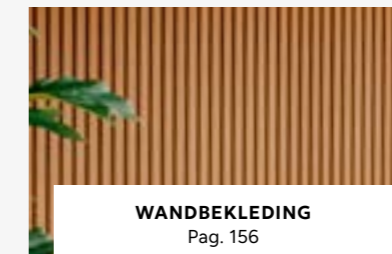

**WANDBEKLEDING**  
Pag. 156

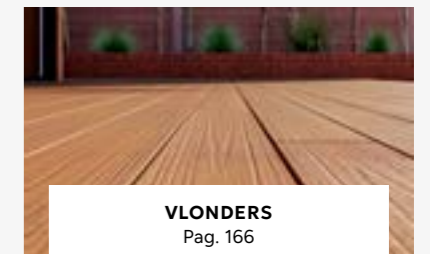

**VLONDERS**  
Pag. 166













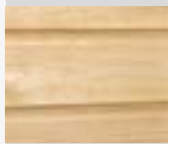

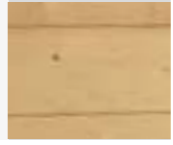







## NEWTECHWOOD COMPOSIT

Composiet, dat ook bekend staat als HKC (hout kunststof composiet) en WPC (wood plastic composite) bestaat uit een mix van 95% gerecycled hout en kunststof. Deze vermenging maakt het een stuk sterker dan de afzonderlijke componenten. De producten van NewTechWood combineren de kracht van hoogwaardig composiet met een buitenste, volledig omhullende én ondoordringbare beschermlaag: Ultrashield co-extrusie. Dit zorgt ervoor dat de profielen kleurvast, vlekbestendig en splintervrij zijn. Doordat de Ultrashield laag tevens is voorzien van een natuurlijk ogende houtnerf, ervaart men de uitstraling van hout, zonder het onderhoud ervan. Perfect voor een sfeervol terras of moderne wand.

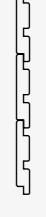
 Vlonders en wanden

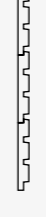

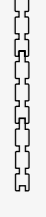
# Houtprofielen in beeld

<p><b>ZWEEDS RABAT</b></p> <ul style="list-style-type: none"> <li>Wanden en schuttingen</li> <li>Robuust, traditioneel en schuin aflopend</li> </ul>	 	<p><b>RABAT</b></p> <ul style="list-style-type: none"> <li>Wanden, tuinhuizen en schuttingen</li> <li>Eenvoudig en strak</li> </ul>	 
<p><b>BLOKHUTPROFIEL</b></p> <ul style="list-style-type: none"> <li>Blokhutten, tuinhuizen en andere constructies</li> <li>Strak</li> </ul>	 	<p><b>PROFIEL-AFDEKPLANK</b></p> <ul style="list-style-type: none"> <li>Afwerking van omheining en andere constructies met blokhutprofielen</li> <li>Strak en functioneel</li> </ul>	 
<p><b>GEVEL RABAT</b></p> <ul style="list-style-type: none"> <li>Wanden</li> <li>Strak</li> </ul>	 	<p><b>HALFHOUTS RABAT</b></p> <ul style="list-style-type: none"> <li>Wanden en tuinhuizen</li> <li>Traditioneel en strak</li> </ul>	 
<p><b>VELLINGDEEL</b></p> <ul style="list-style-type: none"> <li>Wanden en plafondbekleding</li> <li>Strak</li> </ul>	 	<p><b>BANDDEEL</b></p> <ul style="list-style-type: none"> <li>Wanden en plafondbekleding</li> <li>Traditioneel en strak</li> </ul>	 
<p><b>DAKBESCHOT</b></p> <ul style="list-style-type: none"> <li>Dakondersteuning</li> <li>Strak</li> </ul>	 	<p><b>DUBBEL RHOMBUSPROFIEL</b></p> <ul style="list-style-type: none"> <li>Wanden en schuttingen</li> <li>Strak en modern</li> </ul>	 
<p><b>RHOMBUSPROFIEL</b></p> <ul style="list-style-type: none"> <li>Wanden</li> <li>Strak en modern</li> </ul>	 	<p><b>2-ZIJDIG TRIPLE PROFIEL</b></p> <ul style="list-style-type: none"> <li>Wanden en schuttingen</li> <li>Strak en modern aan beide zijden</li> </ul>	 



# Grenen

W08095

**Geschaafde regels**

Groen geïmpregneerd

1,9x7x180 cm	<b>W06648</b>
3,4x4,5x180 cm	<b>W06609</b>
4,4x6,8x240 cm	<b>W06701</b>
4,4x6,8x300 cm	<b>W06704</b>
4,4x6,8x400 cm	<b>NIEUW 1064307</b>
4,4x6,8x500 cm	<b>NIEUW 1064309</b>
4,4x9,5x300 cm	<b>NIEUW W06708</b>
4,4x9,5x400 cm	<b>NIEUW 1064303</b>
4,4x9,5x500 cm	<b>NIEUW 1064305</b>

**Geschaafde planken**

Groen geïmpregneerd

1,5x14x179,5 cm	<b>W06001</b>
1,5x14x240 cm	<b>W06016</b>
1,5x14x300 cm	<b>W06010</b>
1,5x14x360 cm	<b>W06011</b>
1,5x14x400 cm	<b>W06012</b>
1,5x14x500 cm	<b>W06015</b>
1,7x14x179,5 cm	<b>W06101</b>
1,7x14x300 cm	<b>W06127</b>
1,7x14x360 cm	<b>W06128</b>
1,7x14x400 cm	<b>W06129</b>
1,7x14x500 cm	<b>W06130</b>

**Planken**

2,8x19,5x400 cm | 1 zijde geschaafd, 1 zijde fijnbezaagd | groen geïmpregneerd | ook te gebruiken als dekdeel

**1011337**

**Geschaafd rabat**

Werkend 13 cm | groen geïmpregneerd

1,8x14,5x300 cm	<b>W05101</b>
1,8x14,5x360 cm	<b>W05102</b>
1,8x14,5x400 cm	<b>W05103</b>
1,8x14,5x500 cm	<b>1042010</b>

**Geschaafde planken**  
Zwart

1,5x14x179,5 cm | geïmpregneerd en zwart gedompeld

**W07445**

**Geschaafde vierkante palen**  
Zwart

8,8x8,8x270 cm | geïmpregneerd en zwart gedompeld

**W08095**

**Geschaafde vierkante palen**

Groen geïmpregneerd

6,8x6,8x180 cm	<b>W07006</b>
6,8x6,8x210 cm	<b>W07008</b>
6,8x6,8x240 cm	<b>W07009</b>
6,8x6,8x270 cm	<b>W07010</b>
6,8x6,8x300 cm	<b>W07011</b>
6,8x6,8x400 cm	<b>W07012</b>
8,8x8,8x180 cm	<b>W07013</b>
8,8x8,8x210 cm	<b>W07015</b>
8,8x8,8x240 cm	<b>W07016</b>
8,8x8,8x270 cm	<b>W07017</b>
8,8x8,8x300 cm	<b>W07018</b>
8,8x8,8x400 cm	<b>W07020</b>

**Halfronde regel**  
Grenen/vuren

ø 7x250 cm | twee zijden haaks gekort | groen geïmpregneerd

**W03005**

**Geprofileerd dekdeel**

1 zijde grof profiel, 1 zijde glad | groen geïmpregneerd

2,8x14,5x300 cm	<b>W06512</b>
2,8x14,5x400 cm	<b>W06515</b>
2,8x14,5x500 cm	<b>W06518</b>

**Tuintegel**

100x100 cm | dikte latten 1,8 cm | dikte tegel 3,6 cm | groen geïmpregneerd | fijn profiel

**W10010**

**Ronden palen**  
Grenen/vuren

Cilindrisch gefreesd | één zijde gepunt, één zijde gekroond | groen geïmpregneerd

ø 4x150 cm	<b>W03055</b>
ø 4x200 cm	<b>W03060</b>
ø 6x50 cm	<b>W04009</b>
ø 6x75 cm	<b>W04010</b>
ø 6x100 cm	<b>W04011</b>
ø 6x125 cm	<b>W04012</b>
ø 6x150 cm	<b>W04013</b>
ø 6x200 cm	<b>W04015</b>
ø 6x250 cm	<b>W04016</b>
ø 8x200 cm	<b>W04027</b>
ø 8x250 cm	<b>W04028</b>
ø 8x300 cm	<b>W04029</b>

**Reliëftegel**

50x50 cm | dikte latten 1,6 cm | dikte tegel 3,2 cm | groen geïmpregneerd | fijn profiel

**W10005**

Vuren

Cilindrisch gefreesd | haaks gekort | één zijde gekroond | groen geïmpregneerd

ø 10x300 cm	<b>W04614</b>
ø 10x400 cm	<b>W04616</b>
ø 10x500 cm	<b>W04617</b>



# Grenen zelfbouwsysteem



**Geschaafde profielplanken**

Werkend 13,5 cm | groen geïmpregneerd

- 2,8x14,5x180 cm **W06145**
- 2,8x14,5x200 cm **W06150**
- 2,8x14,5x240 cm **W06170**
- 2,8x14,5x300 cm **W06155**
- 2,8x14,5x400 cm **W06160**

Let op: pas de 400 cm planken niet toe als één lengte i.v.m. mogelijk kromtrekken.



**Geschaafde profielafdekplank**

Werkend 13,5 cm | onderzijde met groef en bovenzijde glad geschaafd met vellingkant | groen geïmpregneerd

2,8x13,5x200 cm **W06165**



**Geschaafde vierkante palen met sponning**

Sponningmaat is 3 cm breed en 2 cm diep | groen geïmpregneerd | t.b.v. profielplanken

-  8,8x8,8x270 cm, eindpaal voorzien van één sponning **W07030**
-  8,8x8,8x270 cm, tussenpaal voorzien van twee sponningen **W07035**
-  8,8x8,8x270 cm, hoekpaal voorzien van twee sponningen **W07040**



Laat uw creativiteit de vrije loop en maak uw eigen project met onze grenen profielplanken. Erg eenvoudig te monteren en een mooie, strakke uitstraling als resultaat!

De profielplanken zijn, samen met de palen die zijn voorzien van een sponning, ideaal om zelf mee aan de slag te gaan! Maak uw eigen schutting, blokhut, berging, bloembak of wat u ook maar kunt bedenken.

Wist u dat de profielplanken ook goed zijn te combineren met onze Betowood betonpalen?

Op blz. 210 vindt u impregneervloeistof waarmee u het hout kunt opfrissen qua kleur of geïmpregneerd hout kunt beschermen op plaatsen waar u zaagt, boort, etc.



# Midden-Europees vuren

1058377



## Geschaafd triple profiel

Werkend 13,5 cm | groen geïmpregneerd

2,2x14x300 cm **1058375**  
 2,2x14x400 cm **1058376**  
 2,2x14x500 cm **1058377**

Werkend 13,5 cm | zwart gedompeld

2,2x14x300 cm **1052649**  
 2,2x14x400 cm **1052650**  
 2,2x14x500 cm **1058374**



## Geschaafde planken

Groen geïmpregneerd | gedroogd

1,5x14x179,5 cm **W06207**  
 1,8x14,5x179,5 cm **W06303**  
 1,8x14,5x300 cm **W06306**  
 1,8x14,5x360 cm **W06307**  
 1,8x14,5x400 cm **1010261**



## Ronde palen

Grenen/vuren

Cilindrisch gefreesd | één zijde gepunt, één zijde gekroond | groen geïmpregneerd

ø 4x150 cm **W03055**  
 ø 4x200 cm **W03060**  
 ø 6x50 cm **W04009**  
 ø 6x75 cm **W04010**  
 ø 6x100 cm **W04011**  
 ø 6x125 cm **W04012**  
 ø 6x150 cm **W04013**  
 ø 6x200 cm **W04015**  
 ø 6x250 cm **W04016**  
 ø 8x200 cm **W04027**  
 ø 8x250 cm **W04028**  
 ø 8x300 cm **W04029**



## Fijnbezaagde planken

Groen geïmpregneerd

1,9x14,5x179,5 cm **W06425**  
 1,9x20x179,5 cm **W06421**



## Fijnbezaagde panlat

2,4x4,8x250 cm | groen geïmpregneerd

**W06667**



## Halfronde regel

Grenen/vuren

ø 7x250 cm | twee zijden haaks gekort | groen geïmpregneerd

**W03005**



## Geschaafde palen

Vuren

Groen geïmpregneerd

6,7x6,7x270 cm **W07218**  
 6,7x6,7x300 cm **W07225**  
 8,7x8,7x270 cm **W07223**  
 8,7x8,7x300 cm **W07226**  
 12x12x300 cm **976761**  
 12x12x400 cm **W07126**  
 12x12x500 cm **W07127**  
 14x14x400 cm **NIEUW 1064297**  
 14x14x500 cm **NIEUW 1064299**



## Geschaafd halfhouts rabat

Vuren

Wit gespoten

1,8x19,5x300 cm **NIEUW 1060810**  
 1,8x19,5x400 cm **NIEUW 1060811**  
 1,8x19,5x500 cm **NIEUW 1060812**



# Scandinavisch vuren



**Dakbeschot**

Werkend 9 cm | geschaafd | groen geïmpregneerd

1,6x10x300 cm **W88204**  
1,6x10x420 cm **W26525**



**Blokhutprofielen**

Werkend 13,2 cm | geschaafd | groen geïmpregneerd

2,8x14,5x300 cm **W18700**  
2,8x14,5x420 cm **W26515**



**Rabat**

Werkend 13 cm | geschaafd | groen geïmpregneerd

1,9x14,5x300 cm **W05001**  
1,9x14,5x360 cm **W05002**  
1,9x14,5x420 cm **W05004**  
1,9x14,5x480 cm **W05006**  
1,9x14,5x540 cm **W05008**



**Zweeds rabat**

Werkend 13,1 cm | groen geïmpregneerd | 1 zijde geschaafd, 1 zijde fijnbezaagd

1-2,1x14,5x300 cm **W05208**  
1-2,1x14,5x420 cm **W05209**

Werkend 18 cm | groen geïmpregneerd | 1 zijde geschaafd, 1 zijde fijnbezaagd

1,5-3x19,5x300 cm **W05212**  
1,5-3x19,5x400 cm **W05203**



**Geschaafde planken**

Groen geïmpregneerd

1,8x14,5x180 cm **W06403**  
1,8x14,5x300 cm **W06406**  
1,8x14,5x360 cm **W06407**  
1,8x14,5x420 cm **W06408**  
1,8x14,5x480 cm **1011766**



**Geschaafde gordingen**

Groen geïmpregneerd

4,5x14,5x300 cm **W06605**  
4,5x14,5x420 cm **W06934**  
5,8x15,6x420 cm **W06606**



**Banddeel**

1,8x14,5x224 cm | werkend 13,5 cm | 1 zijde geschaafd, 1 zijde fijnbezaagd | groen geïmpregneerd

**1015397**



**Geschaafde regels**

Groen geïmpregneerd

3,8x10x450 cm **W06603**  
3,8x11,5x450 cm **W06604**  
4,5x4,5x180 cm **W06920**  
4,5x4,5x240 cm **W06921**  
4,5x4,5x300 cm **1011767**  
4,5x7x210 cm **W06911**  
4,5x7x240 cm **1017191**

4,5x7x300 cm **1011768**  
4,5x7x360 cm **W06945**  
4,5x7x420 cm **1017193**  
4,5x7x480 cm **1017194**  
4,5x9,5x300 cm **W06906**  
4,5x9,5x420 cm **W06910**  
4,5x9,5x480 cm **W06908**



**Ventilatielat**

T.b.v. wandbekleding | groen geïmpregneerd

2,1x4,5x250 cm **NIEUW 1064301**



# Redvision

1045905



**Geschaafd dakbeschot**

Werkend 13,5 cm |  
Redvision geïmpregneerd

1,8x14,5x300 cm **1045900**  
1,8x14,5x400 cm **1045902**  
1,8x14,5x500 cm **1045903**



**Geschaafd triple profiel**

Werkend 13,5 cm |  
Redvision geïmpregneerd

2,2x14x300 cm **1045904**  
2,2x14x400 cm **1045905**  
2,2x14x500 cm **1058373**



**Geschaafde regels**

Redvision geïmpregneerd

4,5x7x300 cm **1045907**  
4,5x7x500 cm **1045909**



**Geschaafde planken**

Redvision geïmpregneerd

1,6x14x179,5 cm **1045934**  
1,6x14x195 cm **1063258**  
1,6x14x300 cm **1045938**  
1,6x14x400 cm **1045940**

NIEUW



**Redvision impregneervloeistof**  
75 cl

Met Embalit NTK kunt u het hout opfrissen qua kleur of geïmpregneerd hout beschermen op plaatsen waar u zaagt, boort, etc. | met een blik van 75 cl kunt u 7,5 m<sup>2</sup> behandelen

**1046019**



# Douglas profielen

**Geschaafd triple profiel douglas**  
Zwart gespoten

Werkend 13,3 cm | zwart gespoten met afgeschaafde voorzijde

2,5x14x300	<b>1058474</b>
2,5x14x400	<b>1058475</b>
2,5x14x500	<b>1058476</b>

**Geschaafd triple profiel**

Werkend 12,5 cm | onbehandeld

2,1x14x300 cm	<b>1060387</b>
2,1x14x400 cm	<b>1060388</b>
2,1x14x500 cm	<b>1060389</b>

**Geschaafd dubbel rhombusprofiel**

Werkend 13 cm | Onbehandeld

2,7x14,5x300 cm	<b>NIEUW</b> <b>1042601</b>
2,7x14,5x400 cm	<b>NIEUW</b> <b>1042602</b>
2,7x14,5x500 cm	<b>NIEUW</b> <b>1046252</b>

**Geschaafd 2-zijdig triple profiel**

Werkend 13,2 cm | onbehandeld

2,7x14,5x224 cm	<b>1058462</b>
2,7x14,5x300 cm	<b>1058463</b>
2,7x14,5x400 cm	<b>NIEUW</b> <b>1064669</b>

**Geschaafde blokhutprofielen**

Werkend 18 cm | onbehandeld

2,8x19,5x224 cm	<b>W31670</b>
2,8x19,5x300 cm	<b>1011332</b>
2,8x19,5x400 cm	<b>1009212</b>
2,8x19,5x500 cm	<b>1009213</b>

Werkend 18 cm | groen geïmpregneerd

2,8x19,5x300 cm	<b>W44043</b>
2,8x19,5x400 cm	<b>W44044</b>
2,8x19,5x500 cm	<b>W44046</b>

**Geschaafd gevel rabat**

2-zijdig geschaafd | werkend 13 cm | zowel verticaal als horizontaal (als wand) toepasbaar

Onbehandeld

1,8x14,5x300 cm	<b>W40266</b>
1,8x14,5x400 cm	<b>W40291</b>

Groen geïmpregneerd

1,8x14,5x300 cm	<b>W44266*</b>
1,8x14,5x400 cm	<b>W44291*</b>

**Geschaafd dakbeshot**

Werkend 10,6 cm | onbehandeld

1,6x11,6x300 cm	<b>1009205</b>
1,6x11,6x400 cm	<b>1017050</b>
1,6x11,6x500 cm	<b>1017051</b>

Werkend 13,5 cm | onbehandeld

1,8x14,5x300 cm	<b>W41026</b>
1,8x14,5x400 cm	<b>W41027</b>
1,8x14,5x500 cm	<b>W41029</b>

Werkend 18,5 cm | onbehandeld

1,8x19,5x300 cm	<b>WA00484</b>
1,8x19,5x400 cm	<b>WA00485</b>
1,8x19,5x500 cm	<b>WA00486</b>

Werkend 10,6 cm | groen geïmpregneerd

1,6x11,6x300 cm	<b>W42022</b>
1,6x11,6x400 cm	<b>W44270</b>
1,6x11,6x500 cm	<b>W44273</b>

Werkend 13,5 cm | groen geïmpregneerd

1,8x14,5x300 cm	<b>W42026</b>
1,8x14,5x400 cm	<b>W42027</b>
1,8x14,5x500 cm	<b>W42029</b>

**Halfhouts rabat**

1 zijde geschaafd, 1 zijde fijnbezaagd | werkend 13,6 cm | onbehandeld | ook verticaal (als wand) toepasbaar

1,8x15x300 cm	<b>1046258</b>
1,8x15x400 cm	<b>1046259</b>
1,8x15x500 cm	<b>1048077</b>

1 zijde geschaafd, 1 zijde fijnbezaagd | werkend 18,1 cm | onbehandeld

1,8x19,5x300 cm	<b>1011330</b>
1,8x19,5x400 cm	<b>1017056</b>
1,8x19,5x500 cm	<b>1017057</b>

1 zijde geschaafd, 1 zijde fijnbezaagd | werkend 18,1 cm | groen geïmpregneerd

1,8x19,5x300 cm	<b>W44600*</b>
1,8x19,5x400 cm	<b>W44605*</b>
1,8x19,5x500 cm	<b>W44610*</b>

**Zweeds rabat**

1 zijde geschaafd, 1 zijde fijnbezaagd

Werkend 15 cm | onbehandeld

1-2,1x16,5x300 cm	<b>W40059</b>
1-2,1x16,5x400 cm	<b>W40035</b>
1-2,1x16,5x500 cm	<b>W40038</b>

Werkend 17,5 cm | onbehandeld

1,1-2,7x19,5x300 cm	<b>1060140</b>
1,1-2,7x19,5x400 cm	<b>1060143</b>
1,1-2,7x19,5x500 cm	<b>1060146</b>

Werkend 15 cm | groen geïmpregneerd

1-2,1x16,5x300 cm	<b>W44059*</b>
1-2,1x16,5x400 cm	<b>W44035*</b>
1-2,1x16,5x500 cm	<b>W44038*</b>

Werkend 17,5 cm | groen geïmpregneerd

1,1-2,7x19,5x300 cm	<b>1060141</b>
1,1-2,7x19,5x400 cm	<b>1060144</b>
1,1-2,7x19,5x500 cm	<b>1060147</b>



Voor een langere levensduur dient douglashout met grondcontact onder hoge druk groen geïmpregneerd (KOMO) te worden. Ook kunt u bij grondcontact gebruikmaken van een postsaver (blz. 211). Douglashout heeft een grove structuur en er kunnen kopscheuren, noesten en uitvallende kwasten voorkomen.

\*Wordt op aanvraag geïmpregneerd. Deze artikelen hebben een langere levertijd en kunnen niet geannuleerd worden.



# Geschaafd en gedroogd douglas

Voor een langere levensduur dient douglashout met grondcontact onder hoge druk groen geïmpregneerd (KOMO) te worden. Ook kunt u bij grondcontact gebruikmaken van een postsaver (blz. 211). Douglashout heeft een grove structuur en er kunnen kopscheuren, noesten en uitvallende kwasten voorkomen.

\*Wordt op aanvraag geïmpregneerd.

Deze artikelen hebben een langere levertijd en kunnen niet geannuleerd worden.



## Geschaafde palen

Met afgeronde hoeken

### Onbehandeld

6,5x6,5x300 cm	<b>W31855</b>
6,5x6,5x400 cm	<b>1009226</b>
8,5x8,5x300 cm	<b>1011070</b>
8,5x8,5x400 cm	<b>1009228</b>
12x12x250 cm	<b>WA00372</b>
12x12x300 cm	<b>1022413</b>
12x12x400 cm	<b>1022414</b>
12x12x500 cm	<b>1022415</b>
14x14x250 cm	<b>WA00376</b>
14x14x300 cm	<b>W31868</b>
14x14x400 cm	<b>W31879</b>
14x14x500 cm	<b>W31876</b>
19x19x300 cm	<b>1050613</b>
19x19x400 cm	<b>1042627</b>
19x19x500 cm	<b>1042628</b>

### Groen geïmpregneerd

6,5x6,5x300 cm	<b>W45855*</b>
6,5x6,5x400 cm	<b>W45860*</b>
8,5x8,5x300 cm	<b>W45865*</b>
8,5x8,5x400 cm	<b>W45870*</b>
12x12x300 cm	<b>1022419*</b>
12x12x400 cm	<b>1022420*</b>
12x12x500 cm	<b>1022421*</b>
14x14x300 cm	<b>1022269*</b>
14x14x400 cm	<b>W45879*</b>
14x14x500 cm	<b>1022270*</b>



## Geschaafde palen

Duplo verlijmd, met afgeronde hoeken

### Onbehandeld

14x14x240 cm	<b>1009230</b>
14x14x300 cm	<b>1009231</b>
14x14x400 cm	<b>1009232</b>

### Groen geïmpregneerd

14x14x240 cm	<b>W31322*</b>
14x14x300 cm	<b>W31324*</b>
14x14x400 cm	<b>W31332*</b>



## Geschaafde palen met inkeping t.b.v. zelfbouw

Met afgeronde hoeken

14x14x240 cm | te gebruiken als hoek- of tussenstaander voor een tuinverblijf | t.b.v. 14 cm ringbalk | inkeping 6,5x14 cm | incl. gat Ø 40 mm in onderzijde paal | onbehandeld

Hoekstaander	<b>W46055</b>
Tussenstaander	<b>W46054</b>



## Geschaafde palen

Triple verlijmd, met afgeronde hoeken

### Onbehandeld

20x20x250 cm	<b>OP=OP</b>	<b>1041088</b>
20x20x300 cm	<b>OP=OP</b>	<b>1041090</b>
20x20x400 cm	<b>OP=OP</b>	<b>1041092</b>



## Geschaafde vierkante palen met sponning

Sponningmaat is 3 cm breed en 2,4 cm diep | onbehandeld | t.b.v. profielplanken

	9,5x9,5x300 cm, eindpaal voorzien van één sponning	<b>WA00903</b>
	9,5x9,5x300 cm, tussenpaal voorzien van twee sponningen	<b>WA00905</b>
	9,5x9,5x300 cm, hoekpaal voorzien van twee sponningen	<b>WA00904</b>

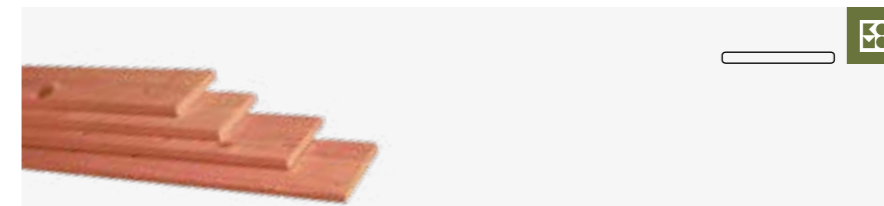

## Schuttingplanken

Met afgeronde hoeken

### Onbehandeld

1,6x14x179,5 cm	<b>1017052</b>
1,6x14x300 cm	<b>1021676</b>
1,6x14x400 cm	<b>1017053</b>
1,8x16x179,5 cm	<b>1009206</b>
1,8x16x400 cm	<b>1009207</b>

### Groen geïmpregneerd

1,6x14x179,5 cm	<b>W44337*</b>
1,6x14x300 cm	<b>W44341*</b>
1,6x14x400 cm	<b>W44338*</b>
1,8x16x179,5 cm	<b>W44335*</b>
1,8x16x400 cm	<b>W44340*</b>

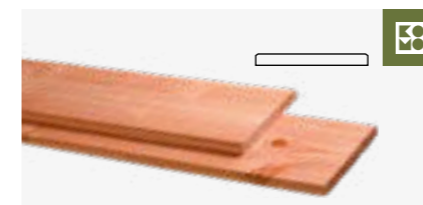

## Geschaafde/fijnbezaagde planken

1 zijde geschaafd, 1 zijde fijnbezaagd | ook te gebruiken als dekdeel/boeiboord

### Onbehandeld

2,8x19,5x300 cm	<b>1011329</b>
2,8x19,5x400 cm	<b>1009209</b>
2,8x19,5x500 cm	<b>1009210</b>
2,8x24,5x300 cm	<b>1050610</b>
2,8x24,5x400 cm	<b>W31839</b>
2,8x24,5x500 cm	<b>1050611</b>

### Groen geïmpregneerd

2,8x19,5x300 cm	<b>W45840*</b>
2,8x19,5x400 cm	<b>W45845*</b>
2,8x19,5x500 cm	<b>W45850*</b>
2,8x24,5x400 cm	<b>W45839*</b>

### Kleurloos geïmpregneerd

2,8x19,5x300 cm	<b>W50840*</b>
2,8x19,5x400 cm	<b>W50845*</b>
2,8x19,5x500 cm	<b>W50850*</b>
2,8x24,5x400 cm	<b>W50839*</b>



## Geschaafde regels

1 zijde geschaafd, 1 zijde fijnbezaagd | zonder afgeronde hoeken | onbehandeld

2,2x4,5x300 cm	<b>1012850</b>
4,5x4,5x300 cm	<b>1009222</b>

Geschaafd | zonder afgeronde hoeken | onbehandeld

4x6x250 cm	<b>NIEUW</b>	<b>WA00431</b>
4x6x300 cm	<b>NIEUW</b>	<b>WA00432</b>
4x6x400 cm	<b>NIEUW</b>	<b>WA00433</b>

Geschaafd | met afgeronde hoeken | onbehandeld

4,5x7x250 cm	<b>1017075</b>
4,5x7x300 cm	<b>WA00470</b>
4,5x7x400 cm	<b>1009297</b>
4,5x7x500 cm	<b>WA00471</b>
4,5x9,5x300 cm	<b>WA00468</b>
4,5x9,5x400 cm	<b>1009223</b>
4,5x9,5x500 cm	<b>WA00469</b>

1 zijde geschaafd, 1 zijde fijnbezaagd | zonder afgeronde hoeken | groen geïmpregneerd

4,5x4,5x300 cm	<b>W44359</b>
----------------	---------------

Geschaafd | met afgeronde hoeken | groen geïmpregneerd

4,5x7x250 cm	<b>W44360</b>
4,5x7x400 cm	<b>W44365</b>
4,5x9,5x400 cm	<b>W44370</b>



## Geschaafde gordingen

Met afgeronde hoeken

### Onbehandeld

4,5x12x300 cm	<b>1042578</b>	
4,5x12x400 cm	<b>1009219</b>	
4,5x14,5x300 cm	<b>WS01047</b>	
4,5x14,5x400 cm	<b>WS01048</b>	
4,5x14,5x500 cm	<b>WS01049</b>	
4,5x14,5x600 cm	<b>1012851</b>	
4,5x16x300 cm	<b>WS01050</b>	
4,5x16x400 cm	<b>1009220</b>	
4,5x16x500 cm	<b>1009221</b>	
4,5x16x600 cm	<b>1017074</b>	
5,8x19x400 cm	<b>1021654</b>	
5,8x19x500 cm	<b>1009225</b>	
5,8x19x600 cm	<b>W41073</b>	
6,5x14x300 cm	<b>W31491</b>	
6,5x14x400 cm	<b>W31493</b>	
6,5x14x500 cm	<b>W31486</b>	
6,5x21x400 cm	<b>NIEUW</b>	<b>1050437</b>
6,5x21x500 cm	<b>NIEUW</b>	<b>1050612</b>
6,5x21x600 cm	<b>NIEUW</b>	<b>1050438</b>
7x22x400 cm	<b>WA00612</b>	
7x22x500 cm	<b>1017081</b>	
7x22x600 cm	<b>1017083</b>	

### Groen geïmpregneerd

4,5x12x400 cm	<b>W44375*</b>
4,5x14,5x600 cm	<b>W41086*</b>
4,5x16x400 cm	<b>W44380*</b>
4,5x16x500 cm	<b>W44057*</b>
4,5x16x600 cm	<b>W44079*</b>
5,8x19x500 cm	<b>W44071*</b>
5,8x19x600 cm	<b>W44073*</b>
6,5x14x300 cm	<b>W31492*</b>
6,5x14x400 cm	<b>W31494*</b>
6,5x14x500 cm	<b>W31487*</b>
7x22x500 cm	<b>W44089*</b>
7x22x600 cm	<b>W44095*</b>



## Schoren

### Onbehandeld

6x14x77 cm, gebogen	<b>1016872</b>
4,5x14,5x70 cm, recht	<b>1039024</b>

Al ons fijnbezaagd douglashout wordt behandeld met schimmel protectie!

W31455

# Fijnbezaagd douglas

FINBEZAAGD DOUGLAS



## Fijnbezaagde palen met inkeping t.b.v. zelfbouw

15x15x240 cm | te gebruiken als hoek of tussenstaander voor een tuinverblijf | t.b.v. 15 cm ringbalk | inkeping 5x15 cm | incl. gat Ø 40 mm in onderzijde paal | onbehandeld

Hoekstaander **W46057**  
Tussenstaander **W46056**



## Fijnbezaagde regels

Onbehandeld

4,5x7,5x250 cm **W31429**  
4,5x7,5x300 cm **WA00569**  
4,5x7,5x400 cm **W31430**  
4,5x7,5x500 cm **WA00570**

Groen geïmpregneerd

4,5x7,5x250 cm **W31428\***  
4,5x7,5x400 cm **W44430\***



## Fijnbezaagde schaaldelen

Onbehandeld

1,9x12-25x250 cm **W31001**  
1,9x12-25x400 cm **W31004**



## Doken

2,2x2,2x4,5 cm | 24 stuks | incl. speedboor Ø 22 mm | onbehandeld

1016977



## Fijnbezaagde gordingen

Onbehandeld

5x10x300 cm **WA00920**  
5x10x400 cm **W31437**  
5x10x500 cm **WA00930**  
  
5x15x300 cm **W31482**  
5x15x400 cm **1017078**  
5x15x500 cm **W31436**  
  
7x15x300 cm **WA00416**  
7x15x400 cm **WA00417**  
7x15x500 cm **WA00418**  
7x15x600 cm **WA00970**  
  
7x20x400 cm **WA00935**  
7x20x500 cm **WA00940**  
7x20x600 cm **WA00945**  
  
7,5x17,5x300 cm **WA00419**  
7,5x17,5x400 cm **W31441**  
7,5x17,5x500 cm **W31446**  
7,5x17,5x600 cm **W31442** **NIEUW** **WA00420**  
  
7,5x22,5x400 cm **1060674**  
7,5x22,5x600 cm **W31484**

Groen geïmpregneerd

5x10x400 cm **W31439\***  
5x15x300 cm **W44482\***  
5x15x400 cm **W44435\***  
5x15x500 cm **W44436\***  
  
7,5x17,5x300 cm **NIEUW** **1070039\***  
7,5x17,5x400 cm **W31442\***  
7,5x17,5x500 cm **W31447\***  
  
7,5x22,5x400 cm **NIEUW** **1070040**  
7,5x22,5x600 cm **W44484\***



## Fijnbezaagde palen

Onbehandeld

10x10x250 cm **NIEUW** **WA00352**  
10x10x300 cm **W31440**  
10x10x400 cm **W31480**  
  
12x12x200 cm **WA00355**  
12x12x250 cm **1011331**  
12x12x300 cm **W31445**  
12x12x400 cm **W31450**  
12x12x500 cm **W31451**  
  
15x15x250 cm **W31453**  
15x15x300 cm **W31455**  
15x15x400 cm **W31460**  
15x15x500 cm **W31461**  
15x15x600 cm **1022422**  
  
20x20x250 cm **WA00361**  
20x20x300 cm **1017058**  
20x20x400 cm **W31470**  
20x20x500 cm **W31471**  
20x20x600 cm **WA00354**

Groen geïmpregneerd

10x10x300 cm **W44440\***  
10x10x400 cm **W44480\***  
  
12x12x250 cm **W31485\***  
12x12x300 cm **W44445\***  
12x12x400 cm **W44450\***  
12x12x500 cm **W44451\***  
  
15x15x250 cm **W31488\***  
15x15x300 cm **W44455\***  
15x15x400 cm **W44460\***  
15x15x500 cm **W44461\***  
15x15x600 cm **1022423\***  
  
20x20x300 cm **W44465\***  
20x20x400 cm **W44470\***  
20x20x500 cm **W44471\***



## Fijnbezaagde planken

Onbehandeld

1,5x14x180 cm **W31995**  
1,5x14x300 cm **W31343**  
  
2,2x20x300 cm **W31415**  
2,2x20x400 cm **W31420**  
2,2x20x500 cm **W31422**  
  
2,5x25x400 cm **W31423**  
2,5x25x500 cm **W31424**  
  
3,2x20x300 cm **W31427**  
3,2x20x400 cm **1009215**  
3,2x20x500 cm **NIEUW** **WA00548**

Groen geïmpregneerd

1,5x14x180 cm **W44995\***  
1,5x14x300 cm **W44343\***  
  
2,2x20x300 cm **W44415\***  
2,2x20x400 cm **W44420\***  
2,2x20x500 cm **W44422\***  
  
2,5x25x400 cm **W44423\***  
2,5x25x500 cm **W44424\***  
  
3,2x20x300 cm **W44427\***  
3,2x20x400 cm **W44425\***

Voor een langere levensduur dient douglashout met grondcontact onder hoge druk groen geïmpregneerd (KOMO) te worden. Ook kunt u bij grondcontact gebruikmaken van een postsaver (blz. 211). Douglashout heeft een grove structuur en er kunnen kopscheuren, noesten en uitvallende kwasten voorkomen.

\*Wordt op aanvraag geïmpregneerd.

Deze artikelen hebben een langere levertijd en kunnen niet geannuleerd worden.

TUINTIMMERHOUT

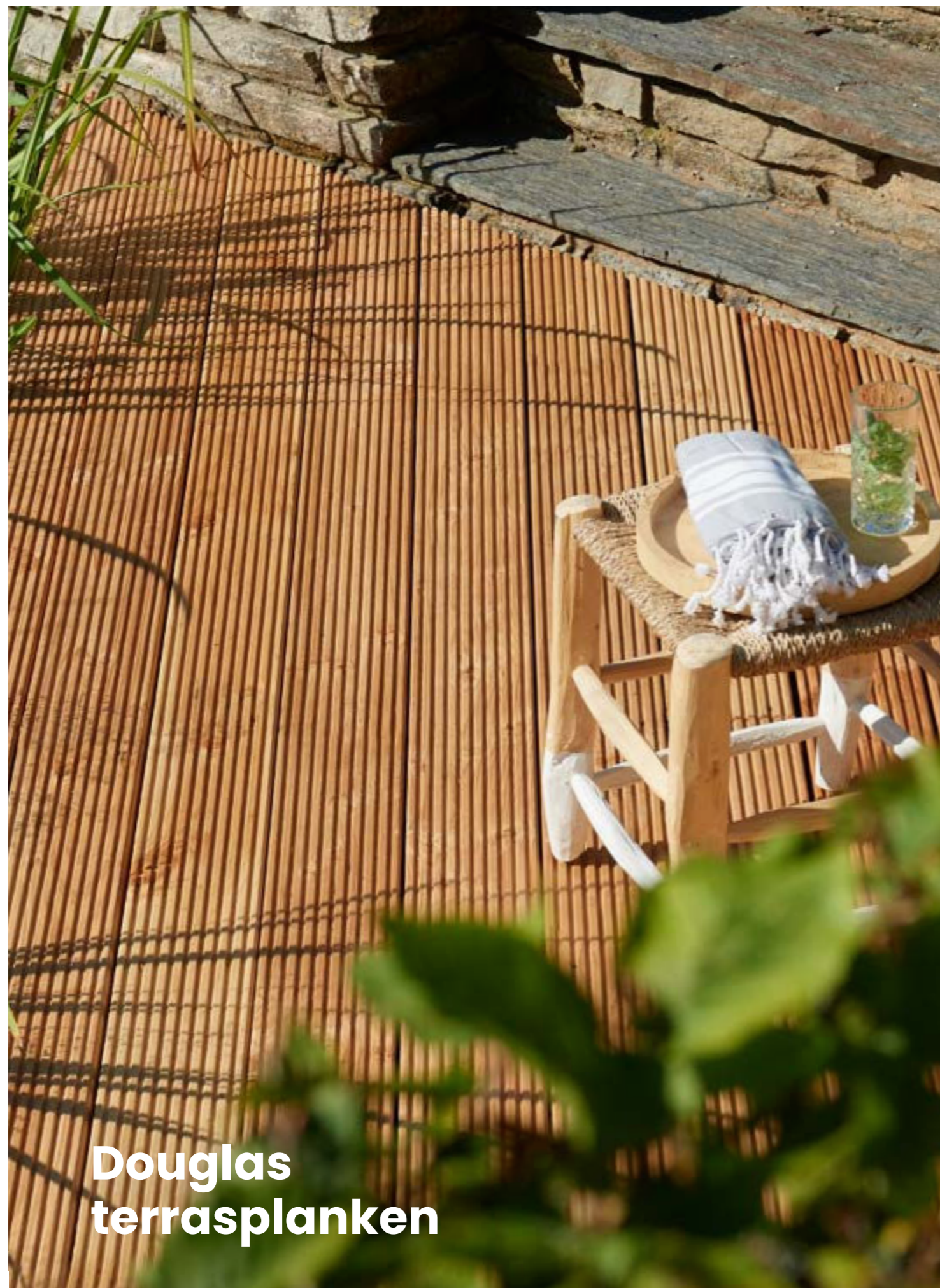

# Douglas terrasplanken

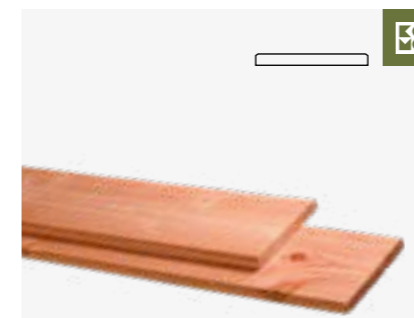

## Geschaafde/fijnbezaagde planken

1 zijde geschaafd, 1 zijde fijnbezaagd | ook te gebruiken als boeiboord

### Onbehandeld

2,8x19,5x300 cm	<b>1011329</b>
2,8x19,5x400 cm	<b>1009209</b>
2,8x19,5x500 cm	<b>1009210</b>
2,8x24,5x300 cm	<b>1050610</b>
2,8x24,5x400 cm	<b>W31839</b>
2,8x24,5x500 cm	<b>1050611</b>

### Groen geïmpregneerd

2,8x19,5x300 cm	<b>W45840*</b>
2,8x19,5x400 cm	<b>W45845*</b>
2,8x19,5x500 cm	<b>W45850*</b>
2,8x24,5x400 cm	<b>W45839*</b>

### Kleurloos geïmpregneerd

2,8x19,5x300 cm	<b>W50840*</b>
2,8x19,5x400 cm	<b>W50845*</b>
2,8x19,5x500 cm	<b>W50850*</b>
2,8x24,5x400 cm	<b>W50839*</b>



## Dubbelzijdig geprofileerd dekdeel

1 zijde grof profiel, 1 zijde fijn profiel

### Onbehandeld

2,4x13,8x300 cm	<b>W31355</b>
2,4x13,8x400 cm	<b>1009208</b>
2,4x13,8x500 cm	<b>W31358</b>

### Groen geïmpregneerd

2,4x13,8x300 cm	<b>W44355*</b>
2,4x13,8x400 cm	<b>W44357*</b>

### Kleurloos geïmpregneerd

2,4x13,8x300 cm	<b>W50355*</b>
2,4x13,8x400 cm	<b>W50357*</b>
2,4x13,8x500 cm	<b>W44358*</b>



## Enkelzijdig geprofileerd dekdeel

1 zijde grof profiel, 1 zijde glad

### Onbehandeld

2,5x14,5x300 cm	<b>WA00921</b>
2,5x14,5x400 cm	<b>WA00922</b>
2,5x14,5x500 cm	<b>WA00923</b>

### Groen geïmpregneerd

2,5x14,5x300 cm	<b>NIEUW</b> <b>1070033*</b>
2,5x14,5x400 cm	<b>NIEUW</b> <b>1070034*</b>
2,5x14,5x500 cm	<b>NIEUW</b> <b>1070035*</b>

### Kleurloos geïmpregneerd

2,5x14,5x300 cm	<b>NIEUW</b> <b>1070036*</b>
2,5x14,5x400 cm	<b>NIEUW</b> <b>1070037*</b>
2,5x14,5x500 cm	<b>NIEUW</b> <b>1070038*</b>



## De ideale terrasschroef

5x60 mm | t.b.v. terrasplanken  
25-28 mm dik | 100 stuks

- Strak uiterlijk
- Voorboren niet noodzakelijk
- Stabiele torx aansluiting (een passende bit wordt meegeleverd)
- Edelstaal gehard, dus extra sterk (RVS 410)

**1021062**

Voor een langere levensduur dient douglashout met grondcontact onder hoge druk groen geïmpregneerd (KOMO) te worden. Ook kunt u bij grondcontact gebruikmaken van een postsaver (blz. 211). Douglashout heeft een grove structuur en er kunnen kopscheuren, noesten en uitvallende kwasten voorkomen.

\*Wordt op aanvraag geïmpregneerd.

Deze artikelen hebben een langere levertijd en kunnen niet geannuleerd worden.

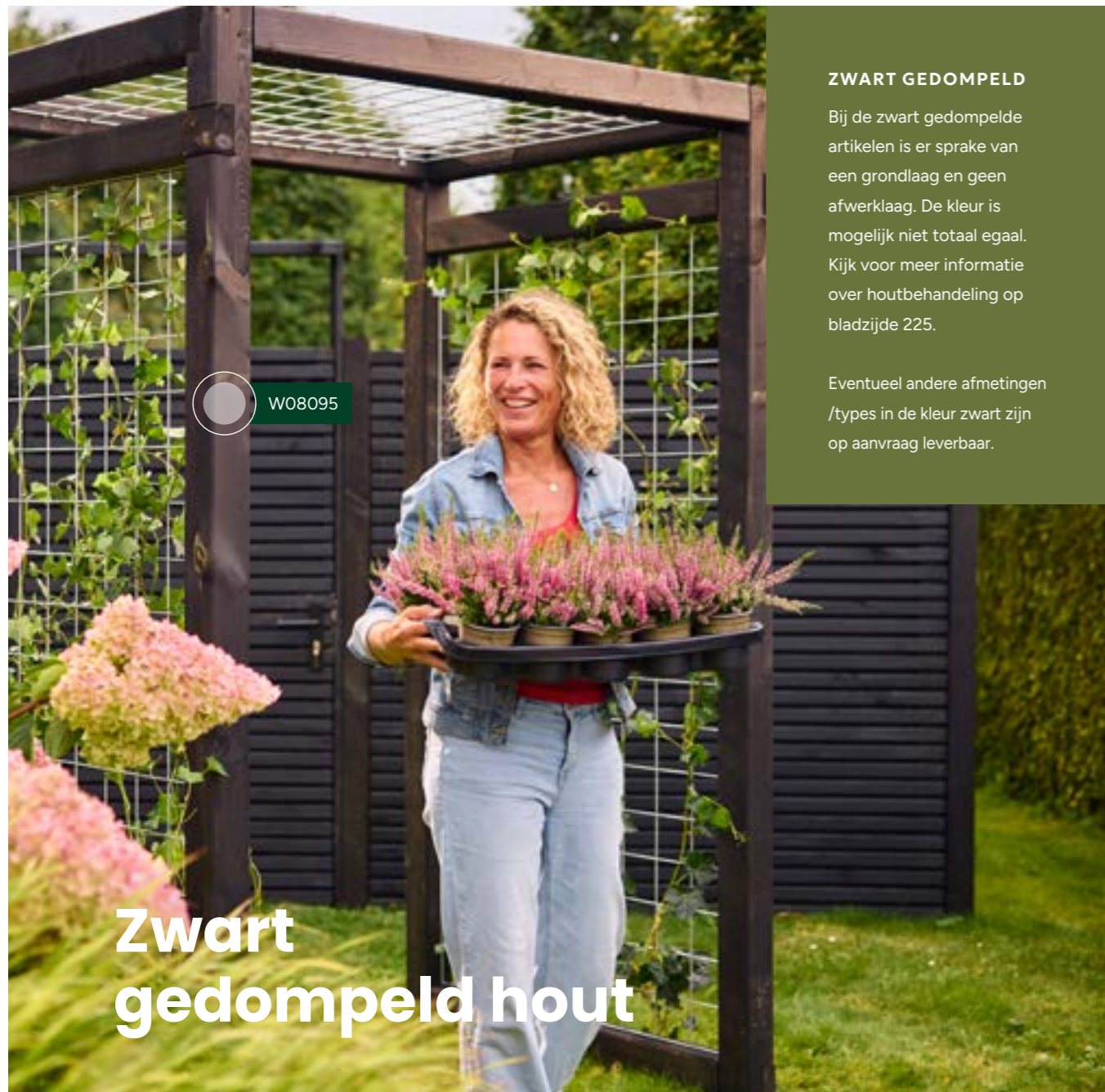

W08095

# Zwart gedompeld hout

## ZWART GEDOMPELD

Bij de zwart gedompelde artikelen is er sprake van een grondlaag en geen afwerklaag. De kleur is mogelijk niet totaal egaal. Kijk voor meer informatie over houtbehandeling op bladzijde 225.

Eventueel andere afmetingen /types in de kleur zwart zijn op aanvraag leverbaar.



**Geschaafde planken**  
Grenen

1,5x14x179,5 cm | geïmpregneerd en zwart gedompeld

**W07445**



**Geschaafde vierkante palen**  
Grenen

8,8x8,8x270 cm | geïmpregneerd en zwart gedompeld

**W08095**

Onder invloed van het weer en door vochtdoorslag kan hout gaan verkleuren. Om dit te voorkomen kunt u onze producten beitsen of schilderen. Zeer geschikt voor het duurzaam behandelen van nieuwe houtproducten voor buiten én voor het renoveren van bestaand houtwerk zijn onze buitenbeits en impregneervloeistoffen, te vinden op pagina 210.



**Geschaafd triple profiel**  
Vuren

Werkend 13,5 cm | zwart gedompeld

2,2x14x300 cm	<b>1052649</b>
2,2x14x400 cm	<b>1052650</b>
2,2x14x500 cm	<b>1058374</b>



**Zweeds rabat**  
Vuren

1 zijde geschaafd, 1 zijde fijnbezaagd | werkend 17,5 cm | zwart gedompeld

1,1-2,7x19,5x300 cm	<b>1040370</b>
1,1-2,7x19,5x400 cm	<b>1040373</b>
1,1-2,7x19,5x500 cm	<b>1040376</b>



**Geschaafd blok profiel**  
Vuren

Werkend 13,2 cm | zwart gedompeld

2,8x14,5x300 cm	<b>1058823</b>
2,8x14,5x400 cm	<b>1058822</b>
2,8x14,5x500 cm	<b>1058824</b>



**Geschaafd halfhouts rabat**  
Vuren

Werkend 18,1 cm | zwart gedompeld

1,8x19,5x300 cm	<b>1058829</b>
1,8x19,5x400 cm	<b>1058830</b>
1,8x19,5x500 cm	<b>1058831</b>



**Geschaafde palen**  
Vuren

Zwart gedompeld

3x verlijmd

12x12x250 cm	<b>OP=OP</b>	<b>1058828</b>
12x12x300 cm	<b>OP=OP</b>	<b>1058825</b>
12x12x400 cm	<b>OP=OP</b>	<b>1058826</b>
12x12x500 cm	<b>OP=OP</b>	<b>1058827</b>

4x verlijmd

14x14x250 cm	<b>OP=OP</b>	<b>1058832</b>
14x14x400 cm	<b>OP=OP</b>	<b>1058833</b>
14x14x500 cm	<b>OP=OP</b>	<b>1058834</b>
14x14x600 cm	<b>OP=OP</b>	<b>1058836</b>



**Geschaafde regel**  
Douglas

Zwart gedompeld

4,5x7x250 cm	<b>NIEUW</b>	<b>W40705</b>
4,5x7x400 cm	<b>NIEUW</b>	<b>W40710</b>



**Zweeds rabat**  
Douglas

1 zijde geschaafd, 1 zijde fijnbezaagd | zwart gedompeld

Werkend 15 cm

1-2,1x16,5x300 cm	<b>W46059</b>
1-2,1x16,5x400 cm	<b>W46035</b>
1-2,1x16,5x500 cm	<b>W46038</b>

Werkend 17,5 cm

1,1-2,7x19,5x300 cm	<b>1060142</b>
1,1-2,7x19,5x400 cm	<b>1060145</b>
1,1-2,7x19,5x500 cm	<b>1060148</b>



**Fijnbezaagde plank**  
Douglas

Zwart gedompeld

2,2x20x300 cm	<b>1011333</b>
2,2x20x400 cm	<b>W40650</b>
2,2x20x500 cm	<b>1017060</b>
2,5x25x400 cm	<b>W40657</b>
2,5x25x500 cm	<b>W46424</b>



**Geschaafd rhombus profiel**  
Douglas

Zwart gedompeld

2x6,5x360 cm	<b>NIEUW</b>	<b>1060839</b>
--------------	--------------	----------------



# Zwart, grijs en wit gespoten hout

1058474



**Zweeds rabat**  
Vuren

1 zijde geschaafd, 1 zijde fijnbezaagd |  
werkend 17,5 cm | zwart gespoten

1,1-2,7x19,5x300 cm	<b>1058630</b>
1,1-2,7x19,5x400 cm	<b>1058631</b>
1,1-2,7x19,5x500 cm	<b>1058632</b>



**Zweeds rabat**  
Douglas

1 zijde geschaafd, 1 zijde fijnbezaagd |  
werkend 17,5 cm

**Zwart gespoten**

1,1-2,7x19,5x300 cm	<b>W40698</b>
1,1-2,7x19,5x400 cm	<b>W40699</b>
1,1-2,7x19,5x500 cm	<b>W40701</b>

**Grijs gespoten**

1,1-2,7x19,5x300 cm	<b>W40696</b>
1,1-2,7x19,5x400 cm	<b>W40697</b>
1,1-2,7x19,5x500 cm	<b>W40702</b>



**Geschaafd triple profiel**  
Douglas

Werkend 13,3 cm | zwart gespoten met  
afgeschaafde voorzijde

2,5x14x300	<b>1058474</b>
2,5x14x400	<b>1058475</b>
2,5x14x500	<b>1058476</b>



**Fijnbezaagde potdekselplank**  
Douglas

**Zwart gespoten**

2,2x20x300 cm	<b>NIEUW</b>	<b>WA00463</b>
2,2x20x400 cm	<b>NIEUW</b>	<b>WA00464</b>
2,2x20x500 cm	<b>NIEUW</b>	<b>WA00465</b>



**Geschaafde palen**  
Douglas

**Zwart gespoten**

4,5x4,5x300 cm	<b>NIEUW</b>	<b>WA00428</b>
6,5x6,5x300 cm	<b>NIEUW</b>	<b>1042619</b>



**Geschaafd triple profiel**  
Vuren

**Geschaafd | Wit gespoten**

2,2x14,5x300 cm	<b>NIEUW</b>	<b>1060864</b>
2,2x14,5x400 cm	<b>NIEUW</b>	<b>1060865</b>
2,2x14,5x500 cm	<b>NIEUW</b>	<b>1060866</b>



**Zweeds rabat**  
Vuren

1 zijde geschaafd, 1 zijde fijnbezaagd en  
de werkende breedte 18 cm | Wit gespoten

1,1-2,7x19,5x300 cm	<b>NIEUW</b>	<b>1060814</b>
1,1-2,7x19,5x400 cm	<b>NIEUW</b>	<b>1060815</b>
1,1-2,7x19,5x500 cm	<b>NIEUW</b>	<b>1060816</b>



**Geschaafde damwand**  
Azobe/Okan

Met veer en groef | werkend 18,5 cm |  
duurzaamheidsklasse 1

3x20x200 cm	<b>W14603</b>
3x20x250 cm	<b>W14604</b>
3x20x300 cm	<b>W14602</b>



**Geschaafde damwandregel**  
Azobe/Okan

Met sponning 2,5x3,2 cm

4,5x6,8x200 cm	<b>W14297</b>
----------------	---------------



**Fijnbezaagde plank**  
Angelim Vermelho

2x10x300 cm	<b>NIEUW</b>	<b>1047639</b>
2x10x350 cm	<b>NIEUW</b>	<b>1050750</b>
2x10x450 cm	<b>NIEUW</b>	<b>1050749</b>
2x10x500 cm	<b>NIEUW</b>	<b>1047638</b>
2x10x600 cm	<b>NIEUW</b>	<b>1050748</b>
2x15x300 cm		<b>1050627</b>
2x15x400 cm		<b>1050629</b>
2x15x500 cm	<b>NIEUW</b>	<b>1050752</b>
2x20x250 cm		<b>1045718</b>
2x20x300 cm		<b>W14975</b>
2x20x350 cm	<b>NIEUW</b>	<b>1047637</b>
2x20x400 cm		<b>W14976</b>
2x20x450 cm	<b>NIEUW</b>	<b>1047636</b>
2x20x500 cm	<b>NIEUW</b>	<b>WA00457</b>
2x20x600 cm	<b>NIEUW</b>	<b>1045600</b>



**Onderregel**

Gevingerlast en verlijmd | geschaafd

4x6x390 cm	<b>1060673</b>
------------	----------------



**Fundamentbalk**

Gevingerlast en verlijmd en zal daarom  
stabiel blijven en niet snel kromtrekken

4x8,5x300 cm	<b>1000208</b>
--------------	----------------



**Gording**  
Azobe

**Fijnbezaagd**

5x15x300 cm	<b>1042608</b>
5x15x400 cm	<b>1042609</b>
5x15x500 cm	<b>1042610</b>



W14603

W14297

# Hardhout



**Geschaafde regels**  
Azobe/Okan

4 zijden glad | duurzaamheidsklasse 1

- |              |                |
|--------------|----------------|
| 4,5x7x200 cm | <b>1042631</b> |
| 4,5x7x250 cm | <b>1046872</b> |
| 4,5x7x300 cm | <b>W14041</b>  |
| 4,5x7x350 cm | <b>W14063</b>  |
| 4,5x7x400 cm | <b>W14065</b>  |
| 4,5x7x450 cm | <b>1047604</b> |
| 4,5x9x300 cm | <b>W14179</b>  |
| 4,5x9x350 cm | <b>W14067</b>  |
| 4,5x9x400 cm | <b>W14069</b>  |



**Geschaafde regels**  
Angelim Vermelho

4 zijden glad

- |              |              |                |
|--------------|--------------|----------------|
| 4,5x7x250 cm | <b>NIEUW</b> | <b>W14283</b>  |
| 4,5x7x300 cm | <b>NIEUW</b> | <b>W14285</b>  |
| 4,5x7x350 cm | <b>NIEUW</b> | <b>W14284</b>  |
| 4,5x7x395 cm | <b>NIEUW</b> | <b>WA00442</b> |
| 4,5x7x450 cm | <b>NIEUW</b> | <b>WA00907</b> |
| 4,5x7x500 cm | <b>NIEUW</b> | <b>1048922</b> |
| 4,5x9x250 cm | <b>NIEUW</b> | <b>W14288</b>  |
| 4,5x9x300 cm | <b>NIEUW</b> | <b>W14287</b>  |
| 4,5x9x400 cm | <b>NIEUW</b> | <b>1050443</b> |
| 4,5x9x500 cm | <b>NIEUW</b> | <b>1055096</b> |



**Hardhouten geschaafde paal**  
Kapur

6,5x6,5x270cm

**NIEUW** **1063904**



**Reliëftegel**

Dikte latten 1,2 cm | dikte tegel 2,4 cm |  
fijn profiel

50x50 cm **1000035**  
100x100 cm **1000036**



**Fijnbezaagde regels**  
Azobe/Okan

Duurzaamheidsklasse 1

- |             |                |
|-------------|----------------|
| 5x10x300 cm | <b>1046225</b> |
| 5x10x400 cm | <b>1046226</b> |
| 5x10x500 cm | <b>1050634</b> |



**Fijnbezaagde vierkante palen**  
Azobe/Okan

Gepunt | duurzaamheidsklasse 1

- |              |                             |
|--------------|-----------------------------|
| 4x4x100 cm   | <b>W14210</b>               |
| 4x4x150 cm   | <b>W14211</b>               |
| 4x4x200 cm   | <b>1042650</b>              |
| 5x5x100 cm   | <b>1048108</b>              |
| 5x5x150 cm   | <b>WA00447</b>              |
| 5x5x200 cm   | <b>1042638</b>              |
| 6x6x100 cm   | <b>1042649</b>              |
| 6x6x150 cm   | <b>W14194</b>               |
| 6x6x200 cm   | <b>W14198</b>               |
| 6x6x250 cm   | <b>W14199</b>               |
| 6x6x275 cm   | <b>W14201</b>               |
| 6x6x300 cm   | <b>W14203</b>               |
| 7x7x100 cm   | <b>NIEUW</b> <b>1042661</b> |
| 7x7x150 cm   | <b>WA00450</b>              |
| 7x7x200 cm   | <b>WA00335</b>              |
| 7x7x250 cm   | <b>WA00340</b>              |
| 7x7x275 cm   | <b>WA00345</b>              |
| 7x7x300 cm   | <b>WA00350</b>              |
| 7x7x350 cm   | <b>WA00451</b>              |
| 7x7x400 cm   | <b>WA00452</b>              |
| 8x8x200 cm   | <b>1042636</b>              |
| 8x8x250 cm   | <b>WA00453</b>              |
| 8x8x275 cm   | <b>WA00454</b>              |
| 8x8x300 cm   | <b>WA00455</b>              |
| 8x8x350 cm   | <b>WA00582</b>              |
| 8x8x400 cm   | <b>WA00456</b>              |
| 10x10x250 cm | <b>1050441</b>              |
| 10x10x300 cm | <b>1050733</b>              |
| 10x10x400 cm | <b>NIEUW</b> <b>1050622</b> |



**Geschaafde palen**  
Azobe/Okan

4 zijden glad | met diamantkop |  
duurzaamheidsklasse 1

- |              |                |
|--------------|----------------|
| 12x12x300 cm | <b>W14450</b>  |
| 14x14x300 cm | <b>1038856</b> |



**Geschaafde vierkante palen**  
Azobe/Okan

Gepunt | 4 zijden met V-groef |  
duurzaamheidsklasse 1

- |                |               |
|----------------|---------------|
| 6,5x6,5x180 cm | <b>W14208</b> |
| 6,5x6,5x200 cm | <b>W14209</b> |
| 6,5x6,5x250 cm | <b>W14212</b> |
| 6,5x6,5x275 cm | <b>W14205</b> |
| 6,5x6,5x300 cm | <b>W14206</b> |
| 8,5x8,5x200 cm | <b>W14219</b> |
| 8,5x8,5x275 cm | <b>W14220</b> |
| 8,5x8,5x300 cm | <b>W14221</b> |
| 8,5x8,5x400 cm | <b>W14224</b> |

Zonder punt



**Geschaafde palen**  
Angelim Vermelho

4 zijden glad

- |                |              |                |
|----------------|--------------|----------------|
| 6,8x6,8x200 cm | <b>NIEUW</b> | <b>WA00572</b> |
| 6,8x6,8x275 cm | <b>NIEUW</b> | <b>WA00574</b> |
| 6,8x6,8x300 cm | <b>NIEUW</b> | <b>WA00575</b> |
| 6,8x6,8x400 cm | <b>NIEUW</b> | <b>WA00577</b> |
| 8,8x8,8x275 cm | <b>NIEUW</b> | <b>1046241</b> |
| 8,8x8,8x300 cm | <b>NIEUW</b> | <b>1042637</b> |



**Geschaafde plank**  
Keruing

- |                 |                |
|-----------------|----------------|
| Met V-groeven   | <b>W14009</b>  |
| 1,5x14,5x180 cm | <b>1050729</b> |
| 1,5x14,5x245 cm | <b>1050728</b> |
| 1,5x14,5x305 cm | <b>W14023</b>  |
| 1,5x14,5x395 cm | <b>1050726</b> |
| 1,5x14,5x460 cm |                |

- |                 |                             |
|-----------------|-----------------------------|
| Zonder V-groef  | <b>W14010</b>               |
| 1,6x9x180 cm    |                             |
| 1,6x14,5x365 cm | <b>NIEUW</b> <b>1042591</b> |



**Dekdeel/plank**  
Red balau/Kapur

1 zijde met V-groeven, 1 zijde glad |  
minimaal duurzaamheidsklasse 2

- |               |               |
|---------------|---------------|
| 2,8x19x245 cm | <b>W14970</b> |
| 2,8x19x305 cm | <b>W14971</b> |
| 2,8x19x365 cm | <b>W14972</b> |
| 2,8x19x545 cm | <b>W14973</b> |



**Geprofileerd dekdeel**  
Kapur

1 zijde grof profiel, 1 zijde glad |  
minimaal duurzaamheidsklasse 2

- |                 |               |
|-----------------|---------------|
| 2,1x14,5x245 cm | <b>W14950</b> |
| 2,1x14,5x365 cm | <b>W14954</b> |
| 2,1x14,5x395 cm | <b>W14955</b> |
| 2,1x14,5x425 cm | <b>W14956</b> |



**Geprofileerd dekdeel**  
Kapur

1 zijde grof profiel, 1 zijde glad |  
minimaal duurzaamheidsklasse 2

- |                 |               |
|-----------------|---------------|
| 2,5x14,5x245 cm | <b>W14960</b> |
| 2,5x14,5x305 cm | <b>W14962</b> |
| 2,5x14,5x365 cm | <b>W14964</b> |
| 2,5x14,5x395 cm | <b>W14965</b> |
| 2,5x14,5x455 cm | <b>W14967</b> |



**Terrasschroef**

5x60 mm, t.b.v. terrasplanken  
25-28 mm dik, 100 stuks **1021062**

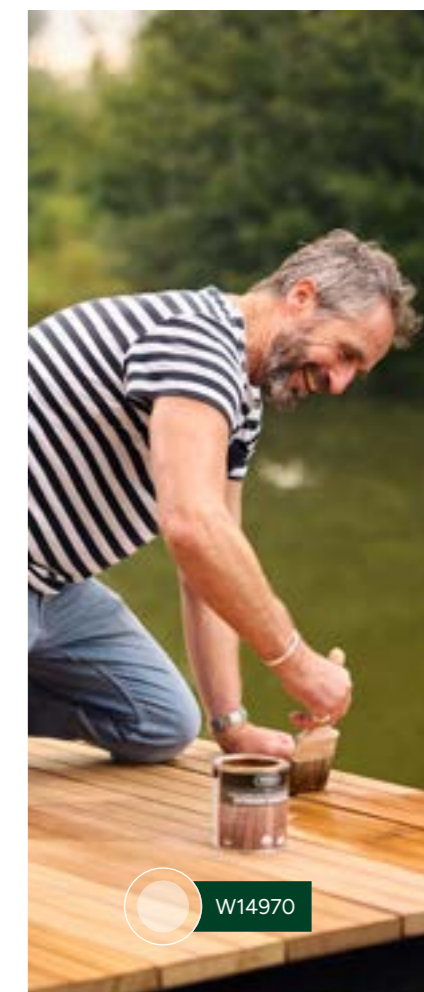



Thermovision®  
ayous

1050407

### THERMISCH GEMODIFICEERD HOUT

Thermisch modificeren is een behandeling waarbij het hout in een stoomoven door een gecontroleerd proces op hoge temperatuur wordt verhit. Vervolgens wordt het gedroogd tot het juiste vochtgehalte is bereikt. Hiermee wordt de levensduur aanzienlijk verlengd. Aan het proces worden geen chemicaliën toegevoegd, wat het zeer milieuvriendelijk maakt. Zowel horizontaal als verticaal toepasbaar.

#### De voordelen op een rij:



- ✓ Milieuvriendelijk
- ✓ Zeer lange levensduur
- ✓ Vrij van chemicaliën



- ✓ Gemakkelijk te monteren
- ✓ Licht in gewicht (s.g. circa 320 kg/m<sup>3</sup>)
- ✓ Zeer stabiel en vormvast



- ✓ Strakke uitstraling
- ✓ Geen noesten of kwasten

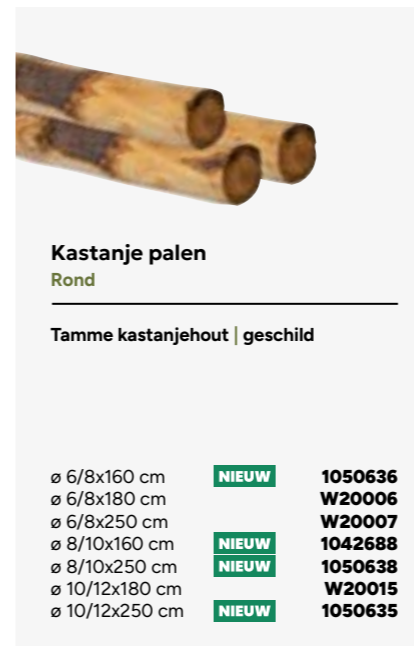

### Kastanje palen Rond

Tamme kastanjehout | geschild

ø 6/8x160 cm	<b>NIEUW</b>	<b>1050636</b>
ø 6/8x180 cm		<b>W20006</b>
ø 6/8x250 cm		<b>W20007</b>
ø 8/10x160 cm	<b>NIEUW</b>	<b>1042688</b>
ø 8/10x250 cm	<b>NIEUW</b>	<b>1050638</b>
ø 10/12x180 cm		<b>W20015</b>
ø 10/12x250 cm	<b>NIEUW</b>	<b>1050635</b>



Kastanje palen

# NewTechWood wandbekleding

Met NewTechWood wandbekleding geeft u uw wanden een moderne en sfeervolle uitstraling. De composiet profielen (composiet is een mix tussen hout en kunststof) zijn dankzij de Ultrashield co-extrusie laag zeer kleurvast, onderhoudsvriendelijk, vuilafstotend en UV-bestendig. Ondersteunt met 25 jaar fabrieksgarantie.

- Duurzaam
- Onderhoudsvriendelijk
- Kleurvast
- Weerbestendig

## CASTELLATION PRO PROFIELEN

### Beschikbare kleuren



### Profielen



**NewTechWood composiet wandprofiel**  
UH108 | Castellation Pro 35

Werkend 18,5 cm | voorzien van Ultrashield co-extrusie laag

3,3x21,5x230 cm

Red cedar	<b>NIEUW</b>	<b>1061640</b>
Teak	<b>NIEUW</b>	<b>1061643</b>
Ipé	<b>NIEUW</b>	<b>1061642</b>
Antique	<b>NIEUW</b>	<b>1061644</b>
Silver gray	<b>NIEUW</b>	<b>1061641</b>

3,3x21,5x290 cm

Red cedar	<b>NIEUW</b>	<b>1064404</b>
Teak	<b>NIEUW</b>	<b>1064407</b>
Ipé	<b>NIEUW</b>	<b>1064406</b>
Antique	<b>NIEUW</b>	<b>1064408</b>
Silver gray	<b>NIEUW</b>	<b>1064405</b>
Ebony zwart	<b>NIEUW</b>	<b>1064409</b>

3,3x21,5x390 cm

Red cedar	<b>1059169</b>
Teak	<b>1059172</b>
Ipé	<b>1059171</b>
Antique	<b>1059173</b>
Silver gray	<b>1059170</b>
Ebony zwart	<b>NIEUW</b> <b>1064410</b>



**NewTechWood composiet wandprofiel**  
UH130 | Castellation Pro 65

Werkend 15 cm | voorzien van Ultrashield co-extrusie laag

3,3x18x290 cm

Red cedar	<b>NIEUW</b>	<b>1061649</b>
Teak	<b>NIEUW</b>	<b>1061652</b>
Ipé	<b>NIEUW</b>	<b>1061651</b>
Antique	<b>NIEUW</b>	<b>1064411</b>
Silver gray	<b>NIEUW</b>	<b>1064413</b>
Ebony zwart	<b>NIEUW</b>	<b>1061650</b>

3,3x18x390 cm

Red cedar	<b>NIEUW</b>	<b>1061645</b>
Teak	<b>NIEUW</b>	<b>1061648</b>
Ipé	<b>NIEUW</b>	<b>1061647</b>
Antique	<b>NIEUW</b>	<b>1064412</b>
Silver gray	<b>NIEUW</b>	<b>1064414</b>
Ebony zwart	<b>NIEUW</b>	<b>1061646</b>

- Castellation PRO35 is getest met Brandklasse D-s1,d0
- Castellation PRO65 wordt momenteel getest en heeft daarom nu nog Brandklasse E.

Bij alle productafbeeldingen op deze pagina's is de kleur Teak afgebeeld.



25 JAAR GARANTIE

## MONTAGE CASTELLATION PRO

Eenvoudig én onzichtbaar te monteren met de NewTechWood schroevenset. De profielen zijn zowel horizontaal als verticaal toepasbaar. Perfect af te werken met aluminium co-extrusie profielen. Zie de montagehandleiding op [newtechwood.nl](http://newtechwood.nl).

Brandklasse D is behaald met een calcium-silicaat plaat en de aluminium achterlat (Art. 1064706). Indien brandklasse niet belangrijk is kunnen normale achterlaten of de houten ventilatie achterlat gebruikt worden.



**NewTechWood aluminium eindprofiel**  
Eindprofiel

5x5x300 cm | voorzien van Ultrashield co-extrusie laag

Red cedar	<b>1059180</b>
Teak	<b>1059183</b>
Ipé	<b>1059182</b>
Antique	<b>1059184</b>
Silver gray	<b>1059181</b>
Ebony zwart	<b>NIEUW</b> <b>1063512</b>



**NewTechWood aluminium klik hoekprofiel**  
Buitenhoekprofiel

6x6x300 cm | voorzien van Ultrashield co-extrusie laag

Red cedar	<b>1059185</b>
Teak	<b>1059188</b>
Ipé	<b>1059187</b>
Antique	<b>1059189</b>
Silver gray	<b>1059186</b>
Ebony zwart	<b>NIEUW</b> <b>1063513</b>

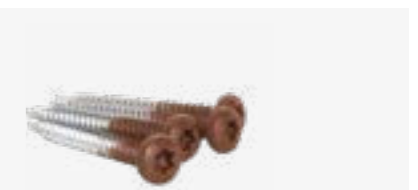

**NewTechWood bolkop schroevenset**  
50 stuks

4,2x38 mm | incl. bit | t.b.v. bevestiging eerste en laatste plank

Red cedar	<b>NIEUW</b>	<b>1063915</b>
Teak	<b>NIEUW</b>	<b>1063911</b>
Ipé	<b>NIEUW</b>	<b>1063912</b>
Antique	<b>NIEUW</b>	<b>1063914</b>
Silver gray	<b>NIEUW</b>	<b>1063913</b>
Ebony zwart	<b>NIEUW</b>	<b>1063916</b>

**NewTechWood schroevenset**  
100 stuks

4,2x32 mm | incl. bit | t.b.v. Castellation PRO wandbekleding

**1059179**

**Ventilatie achterlat**  
Vuren

2,1x4,5x250 cm | groen geïmpregneerd

**NIEUW**

**1064301**

**Ventilatie achterlat**  
Aluminium

3x6x300 cm | S-profiel | zwart RAL9005

**NIEUW**

**1064706**



## CASTELLATION PROFIELEN

Beschikbare kleuren

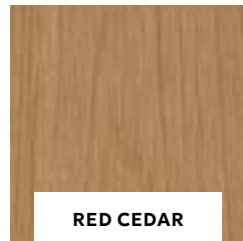

RED CEDAR

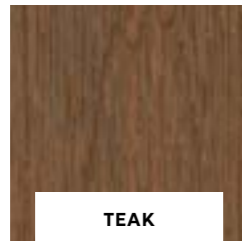

TEAK



EBONY ZWART



25 JAAR GARANTIE

### Profielen



**NewTechWood composiet wandprofiel**  
Castellation 25 | UH61

2,5x19,5x290 cm | werkend 18,5 cm | voorzien van Ultrashield co-extrusie laag

Red cedar	<b>1059174</b>
Teak	<b>1059175</b>
Ebony zwart	<b>1060361</b>



**NewTechWood composiet wandprofiel**  
Castellation 50 | UH58

2,5x19,5x290 cm | werkend 18,5 cm | voorzien van Ultrashield co-extrusie laag

Red cedar	<b>1060370</b>
Teak	<b>1060371</b>
Ebony zwart	<b>1060372</b>



**NewTechWood composiet wandprofiel**  
Castellation 4325 | UH93

2,5x19,5x290 cm | werkend 18,5 cm | voorzien van Ultrashield co-extrusie laag

Red cedar	<b>1060373</b>
Teak	<b>1060374</b>
Ebony zwart	<b>1060375</b>

## MONTAGE CASTELLATION

Te monteren met wandclips voor duurzame bevestiging. De profielen, welke zowel horizontaal als verticaal toepasbaar zijn, kunnen onderling gecombineerd worden. Af te werken met composiet of aluminium hoekprofielen. Castellation is getest met Brandklasse E, daardoor is het toepasbaar als wandbekleding voor buitenverblijven of tuinafscheidingen.

Zie de montagehandleiding op [newtechwood.nl](http://newtechwood.nl).



**NewTechWood composiet eindprofiel**  
Eindprofiel t.b.v. castellation | UH50

7x5x300 cm | voorzien van Ultrashield co-extrusie laag

Red cedar	<b>1060364</b>
Teak	<b>1060365</b>
Ebony zwart	<b>1060366</b>



**NewTechWood composiet hoekprofiel**  
Buitenhoekprofiel t.b.v. castellation | UH51

7x8x300 cm | voorzien van Ultrashield co-extrusie laag

Red cedar	<b>1060367</b>
Teak	<b>1060368</b>
Ebony zwart	<b>1060369</b>



**NewTechWood aluminium eindprofiel**  
Eindprofiel

5x5x300 cm | voorzien van Ultrashield co-extrusie laag

Red cedar	<b>1059180</b>
Teak	<b>1059183</b>
Ebony zwart	<b>1063512</b>



**NewTechWood aluminium klik hoekprofiel**  
Buitenhoekprofiel

6x6x300 cm | voorzien van Ultrashield co-extrusie laag

Red cedar	<b>1059185</b>
Teak	<b>1059188</b>
Ebony zwart	<b>1063513</b>



**Ventilatie achterlat**  
Vuren

2,1x4,5x250 cm | groen geïmpregneerd

<b>NIEUW</b>	<b>1064301</b>
--------------	----------------



**NewTechWood wandclips**  
90 stuks

Set met 90 clips, 90 schroeven (4,2x20 mm), 15 fixeerschroeven (3,2x12 mm) en 15 uitvlakstoppers | incl. bit | verbruik ca. 15 clips per m2

<b>1059178</b>
----------------



**NewTechWood balkop schroevenset**  
50 stuks

4,2x38 mm | incl. bit | t.b.v. bevestiging eerste en laatste plank

Red cedar	<b>NIEUW</b>	<b>1063915</b>
Teak	<b>NIEUW</b>	<b>1063911</b>
Ebony zwart	<b>NIEUW</b>	<b>1063916</b>



**Ventilatie achterlat**  
Aluminium

3x6x300 cm | S-profiel | zwart RAL9005

<b>NIEUW</b>	<b>1064706</b>
--------------	----------------

Bij alle productafbeeldingen op deze pagina's is de kleur Teak afgebeeld.



# TERRASPLANKEN & DEKDELEN



woodv.nl/tpd

Terrasplanken en dekdelen bieden niet alleen een stevige basis, maar voegen ook karakter en warmte toe aan uw buitenruimte.



# Vlonderplan

Een vlonder waar u jarenlang van kunt genieten begint met een goed plan.

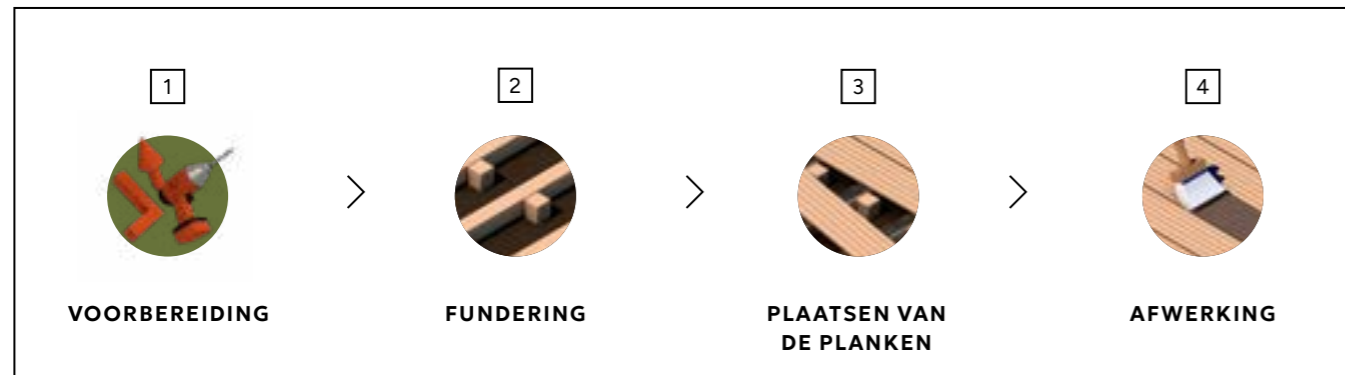

## 1 Voorbereiding

- Bepaal de locatie en afmeting van de vlonder
- Verzamel alle benodigde materialen en gereedschappen

## 2 Fundering

Zorg ervoor dat de ondergrond vlak, stabiel, waterpas en vrij van gras en planten is

- Met betontegels of met piketpalen waaraan u de onderbalken bevestigd kunt u een stabiele ondergrond creëren.
- Ventilatie en afwatering (ook wel drainage genoemd) zijn van essentieel belang, want hiermee wordt de levensduur van uw vlonder aanzienlijk verlengd. Stilstaand water onder een vlonder zorgt voor schimmelproblemen en spanning op de planken.
- Oneffenheden in de ondergrond kunnen opgevangen worden door gebruik te maken van piketpaaltjes of vloerdragers.
- Zorg ervoor dat de onderbalken van de ondergrond worden losgekoppeld door rubberen pads te plaatsen (ca. iedere 50 cm een pad ter ondersteuning).

Onderbalken plaatsen

- Voor een stabiele constructie kunnen de onderbalken het beste in een frame gemonteerd worden (bij een composiet vlonder is dit noodzakelijk, bij een houten vlonder is dit gewenst).
- Ondersteun kopsche voegen van de vlonderplanken met dubbele onderbalken.
- Een vlonder kan het beste gemonteerd worden met 2% afschot in de lengterichting van de vlonderplanken. Daarmee voorkomt u stilstaand water op de vlonder. Bij houten vlonders is dit noodzakelijk, bij composiet vlonders is dit gewenst.
- De afstand van de onderbalk is van groot belang bij de levensduur van uw vlonder.

Hieronder vindt u de maximale onderbalk afstand van diverse vlonderplanken:

Vlonderplank	Onderbalk afstand	Aantal schroeven of clips per m <sup>2</sup>
21 mm dik	50 cm	ca. 35 schroeven*
25 mm dik	60 cm	ca. 30 schroeven*
28 mm dik	65 cm	ca. 25 schroeven*
Composiet vlonderplanken	40 cm	13,8 cm breed: ca. 20 clips 21 cm breed: ca. 15 clips

\*Deze afstanden gelden voor particuliere terrassen. Bij openbare ruimtes verkleint de afstand met 10 cm.

## 3 Plaatsen van de planken

Planken monteren

- Ontkoppel de onderbalken van de vlonderplanken door een Bitudeck strip te plaatsen.
- Maak bij het vastschroeven van de planken gebruik van RVS schroeven, met een lengte van 2,5x de dikte van de vlonderplanken.  
Plaats op elk contactpunt met een onderbalk altijd 2 schroeven (max. 2 cm van de kant).
- Houd voor werking van de planken ruimte om de vlonder heen. Vuistregel hierbij is 1 mm per meter plank. Met 6 mm ruimte om de vlonder heen zit u in de meeste gevallen goed.
- Om kopscheuren te voorkomen kunt u kopsche kanten insmeren met een kleurloze wax.

## 4 Afwerking

Behandelen

- Om een houten vlonder op kleur te houden kunt u deze behandelen met een houtolie. Voor een mooi resultaat kunt u dit het beste 2 keer per jaar doen.

Kijk voor specifieke tips en instructies voor het plaatsen van een composiet vlonder op [newtechwood.nl](http://newtechwood.nl).



## Ons assortiment terrasplanken



**DOUGLAS**  
Pag. 164

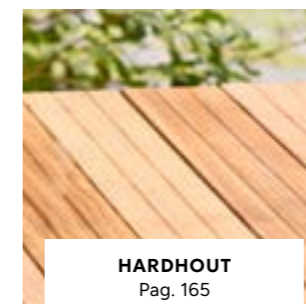

**HARDHOUT**  
Pag. 165

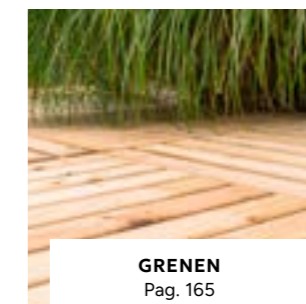

**GRENEN**  
Pag. 165

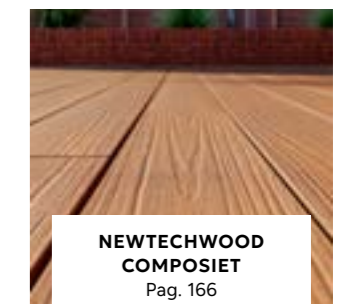

**NEWTECHWOOD  
COMPOSIT**  
Pag. 166



# Terrasplanken en houten tegels



**Geschaafde/fijnbezaagde planken**  
Douglas

1 zijde geschaafd, 1 zijde fijnbezaagd | ook te gebruiken als dekdeel

**Onbehandeld**

2,8x19,5x300 cm	<b>1011329</b>
2,8x19,5x400 cm	<b>1009209</b>
2,8x19,5x500 cm	<b>1009210</b>
2,8x24,5x300 cm	<b>1050610</b>
2,8x24,5x400 cm	<b>W31839</b>
2,8x24,5x500 cm	<b>1050611</b>

---

**Groen geïmpregneerd**

2,8x19,5x300 cm	<b>W45840*</b>
2,8x19,5x400 cm	<b>W45845*</b>
2,8x19,5x500 cm	<b>W45850*</b>
2,8x24,5x400 cm	<b>W45839*</b>

---

**Kleurloos geïmpregneerd**

2,8x19,5x300 cm	<b>W50840*</b>
2,8x19,5x400 cm	<b>W50845*</b>
2,8x19,5x500 cm	<b>W50850*</b>
2,8x24,5x400 cm	<b>W50839*</b>



**Dubbelzijdig geprofileerd dekdeel**  
Douglas

1 zijde grof profiel, 1 zijde fijn profiel

**Onbehandeld**

2,4x13,8x300 cm	<b>W31355</b>
2,4x13,8x400 cm	<b>1009208</b>
2,4x13,8x500 cm	<b>W31358</b>

---

**Groen geïmpregneerd**

2,4x13,8x300 cm	<b>W44355*</b>
2,4x13,8x400 cm	<b>W44357*</b>

---

**Kleurloos geïmpregneerd**

2,4x13,8x300 cm	<b>W50355*</b>
2,4x13,8x400 cm	<b>W50357*</b>
2,4x13,8x500 cm	<b>W44358*</b>



**Enkelzijdig geprofileerd dekdeel**

1 zijde grof profiel, 1 zijde glad

**Onbehandeld**

2,5x14,5x300 cm	<b>WA00921</b>
2,5x14,5x400 cm	<b>WA00922</b>
2,5x14,5x500 cm	<b>WA00923</b>

---



**Groen geïmpregneerd**

2,5x14,5x300 cm	<b>NIEUW 1070033*</b>
2,5x14,5x400 cm	<b>NIEUW 1070034*</b>
2,5x14,5x500 cm	<b>NIEUW 1070035*</b>

---

**Kleurloos geïmpregneerd**

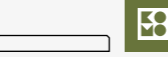
2,5x14,5x300 cm	<b>NIEUW 1070036*</b>
2,5x14,5x400 cm	<b>NIEUW 1070037*</b>
2,5x14,5x500 cm	<b>NIEUW 1070038*</b>

**Planken**  
Grenen

2,8x19,5x400 cm | 1 zijde geschaafd, 1 zijde fijnbezaagd | groen geïmpregneerd

**1011337**



**Geprofileerd dekdeel**  
Grenen

1 zijde grof profiel, 1 zijde glad | groen geïmpregneerd

2,8x14,5x300 cm	<b>W06512</b>
2,8x14,5x400 cm	<b>W06515</b>
2,8x14,5x500 cm	<b>W06518</b>



**Terrasschroef**

5x60 mm, t.b.v. terrasplanken  
25-28 mm dik, 100 stuks

**1021062**



**Dekdeel**  
Red balau/kapur

1 zijde met V-groeven, 1 zijde glad | minimaal duurzaamheidsklasse 2

2,8x19x245 cm	<b>W14970</b>
2,8x19x305 cm	<b>W14971</b>
2,8x19x365 cm	<b>W14972</b>
2,8x19x545 cm	<b>W14973</b>



**Geprofileerd dekdeel**  
Kapur

1 zijde grof profiel, 1 zijde glad | minimaal duurzaamheidsklasse 2

2,1x14,5x245 cm	<b>W14950</b>
2,1x14,5x365 cm	<b>W14954</b>
2,1x14,5x395 cm	<b>W14955</b>
2,1x14,5x425 cm	<b>W14956</b>



**Geprofileerd dekdeel**  
Kapur

1 zijde grof profiel, 1 zijde glad | minimaal duurzaamheidsklasse 2

2,5x14,5x245 cm	<b>W14960</b>
2,5x14,5x305 cm	<b>W14962</b>
2,5x14,5x365 cm	<b>W14964</b>
2,5x14,5x395 cm	<b>W14965</b>
2,5x14,5x455 cm	<b>W14967</b>



**Reliëftegel**  
Grenen

50x50 cm | dikte latten 1,6 cm | dikte tegel 3,2 cm | grenen | groen geïmpregneerd | fijn profiel

**W10005**



**Tuintegel**  
Grenen

100x100 cm | dikte latten 1,8 cm | dikte tegel 3,6 cm | grenen | groen geïmpregneerd | fijn profiel

**W10010**



**Reliëftegel**  
Hardhout

Dikte latten 1,2 cm | dikte tegel 2,4 cm | hardhout | fijn profiel

50x50 cm	<b>1000035</b>
100x100 cm	<b>1000036</b>

# NewTechWood terrasplanken

1059155

Met NewTechWood terrasplanken kan gemakkelijk een duurzaam en kwalitatief hoogwaardig terras worden gelegd. De composiet planken (composiet is een mix van hout en kunststof) zijn dankzij de Ultrashield co-extrusie laag zeer kleurvast, onderhoudsvriendelijk, vuilafstotend en UV-bestendig. Ondersteunt met 25 jaar garantie.

De keuze tussen een houtnerf of een gladde afwerking is geheel aan u. De terrasplanken zijn namelijk tweezijdig te gebruiken. Eén zijde is voorzien van houtnerf, terwijl de andere zijde glad is. De producten zijn tevens vervaardigd uit 95% gerecycled materiaal.

- Duurzaam
- Kleurvast
- Onderhoudsvriendelijk
- Weerbestendig

NEWTechWOOD TERRASPLANKEN

## TERRASPLANKEN TWEEZIJDIG

Beschikbare kleuren



**NewTechWood composiet terrasplank**  
Smal | UH02

Voorzien van Ultrashield co-extrusie laag

**2,3x13,8x300 cm**

Red cedar	<b>1059151</b>
Teak	<b>1059154</b>
Ipé	<b>1059153</b>
Antique	<b>1059155</b>
Silver gray	<b>1059152</b>

---

**2,3x13,8x400 cm**

Red cedar	<b>1059146</b>
Teak	<b>1059149</b>
Ipé	<b>1059148</b>
Antique	<b>1059150</b>
Silver gray	<b>1059147</b>

**NewTechWood composiet terrasplank**  
Breed | UH22

Voorzien van Ultrashield co-extrusie laag

**2,3x21x300 cm**

Red cedar	<b>1060356</b>
Teak	<b>1060359</b>
Ipé	<b>1060358</b>
Antique	<b>1060360</b>
Silver gray	<b>1060357</b>

---

**2,3x21x400 cm**

Red cedar	<b>1059156</b>
Teak	<b>1059159</b>
Ipé	<b>1059158</b>
Antique	<b>1059160</b>
Silver gray	<b>1059157</b>

**NewTechWood composiet kantplank**  
US07

Voorzien van Ultrashield co-extrusie laag

**2,3x13,8x300 cm**

Red cedar	<b>1059161</b>
Teak	<b>1059164</b>
Ipé	<b>1059163</b>
Antique	<b>1059165</b>
Silver gray	<b>1059162</b>

Terrasplanken

## TERRASPLANKEN ENKELZIJDIG

Beschikbare kleuren



Bij alle productafbeeldingen op deze pagina's is de kleur Teak afgebeeld.



**NewTechWood composiet terrasplank**  
Enkelzijdig | US94

Voorzien van Ultrashield co-extrusie laag | bovenzijde terrasplank is licht bol voor optimale waterafloop

<b>2,3x13,8x300 cm</b>		
Red Cedar	<b>NIEUW</b>	<b>1061653</b>
Teak	<b>NIEUW</b>	<b>1061655</b>
Silver gray	<b>NIEUW</b>	<b>1061654</b>

---

<b>2,3x13,8x400 cm</b>		
Red cedar		<b>1059166</b>
Teak		<b>1059168</b>
Silver gray		<b>1059167</b>

TUINTIMERHOUT

## MONTAGE

In combinatie met de NewTechWood terrasclips eenvoudig te monteren op onderliggers van hardhout of aluminium. Zie de montagehandleiding op [newtechwood.nl](http://newtechwood.nl).

<p><b>Onderregel</b></p> <table border="0"> <tr><td>Hardhout 4x6x390 cm gevingerlast</td><td><b>1060673</b></td></tr> <tr><td>Aluminium 3x5x400 cm zwart RAL9005</td><td><b>1064705</b></td></tr> </table>	Hardhout 4x6x390 cm gevingerlast	<b>1060673</b>	Aluminium 3x5x400 cm zwart RAL9005	<b>1064705</b>	<p><b>NewTechWood terrasclips</b> 100 stuks</p> <p>Incl. schroeven en bit   verbruik planken 13,8 cm breed: ca. 20 clips per m<sup>2</sup>   verbruik planken 21 cm breed: ca. 15 clips per m<sup>2</sup></p> <p><b>1059176</b></p>	<p><b>NewTechWood terrasclips start</b> 25 stuks</p> <p>Incl. schroeven en bit</p> <p><b>1059177</b></p>
Hardhout 4x6x390 cm gevingerlast	<b>1060673</b>					
Aluminium 3x5x400 cm zwart RAL9005	<b>1064705</b>					

# NewTechWood Old World



Ervaar de karakteristieke uitstraling van verouderd hout met NewTechWood Old World. Zonder splinters en scheuren en bovendien kleurvast en vlekbestendig. Ondersteunt met 25 jaar garantie.



NEWTECHWOOD OLD WORLD | TERRASMONTAGE ACCESSOIRES

## TERRASPLANKEN TWEEZIJDIG, OLD WORLD

### Beschikbare kleuren

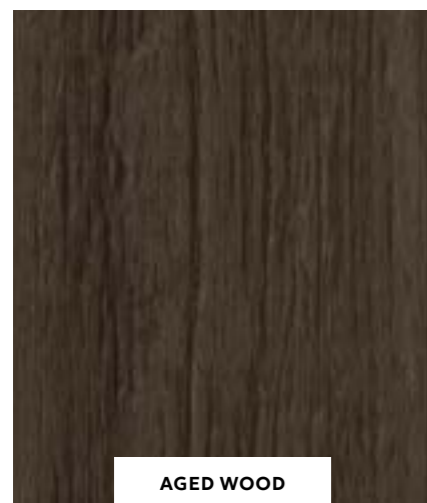

AGED WOOD



SILVER ASH



**NewTechWood composiet terrasplank Old World US54**

Voorzien van Ultrashield co-extrusie laag

2,3x21x400 cm

Aged wood **NIEUW** 1063514  
Silver ash 1064417



**Overgangsprofiel**  
Aluminium

4x1,8x300 cm | antraciet

**W23535**



**Onderprofiel**  
Aluminium

4x2,2x300 cm | t.b.v. overgangs- en/of hoekprofielen

**W23540**



**Hoekprofiel**  
Aluminium

4x4x300 cm | antraciet

**W23530**

Is ondersteboven en met schroeven ook te gebruiken als onderregel voor dekdelen zonder sponning.



**Onderregel**  
Aluminium

3,5x2,5x400 cm | zwart gecoat | hart-op-hart afstand 40 cm bij plaatsing i.c.m. composiet vlinderplanken

**OP-OP**

**W23595**

3x5x400 cm | zwart RAL9005 **1064705**



**NewTechWood schroeven**  
RVS

RVS schroef met gekleurde top | t.b.v. NewTechWood terrasplanken | incl. bit | set bevat 100 stuks

Red cedar	<b>NIEUW</b>	<b>1064700</b>
Teak	<b>NIEUW</b>	<b>1064703</b>
Ipé	<b>NIEUW</b>	<b>1064701</b>
Antique	<b>NIEUW</b>	<b>1064704</b>
Silver gray	<b>NIEUW</b>	<b>1064702</b>

**W23599**



**Tegel**  
Rubber

10x10x1 cm | eventueel te plaatsen onder de onderregels, o.a. voor betere afwatering, geluidsreductie op harde ondergrond en eventuele bescherming van dakleer | 10 stuks

## MONTAGE

In combinatie met de NewTechWood terrasclips eenvoudig te monteren op onderliggers van hardhout of aluminium. Zie de montagehandleiding op [newtechwood.nl](http://newtechwood.nl).



**Onderregel**

Hardhout 4x6x390 cm gevingerlast

**1060673**

Aluminium 3x5x400 cm zwart RAL9005

**1064705**



**NewTechWood terrasclips**  
100 stuks

Incl. schroeven en bit | verbruik planken 13,8 cm breed: ca. 20 clips per m<sup>2</sup> | verbruik planken 21 cm breed: ca. 15 clips per m<sup>2</sup>

**1059176**



**NewTechWood terrasclips start**  
25 stuks

Incl. schroeven en bit

**1059177**

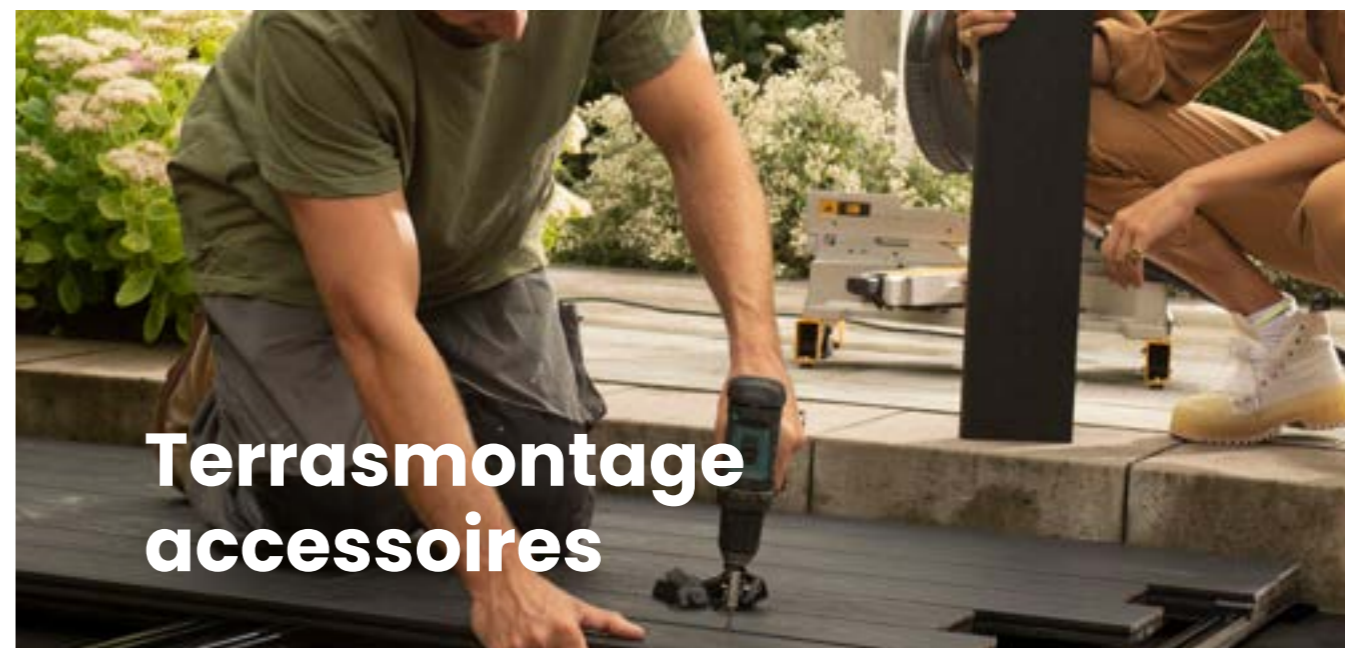

## Terrasmontage accessoires

TUJNTIMERHOUT

# BUITENVERBLIJVEN



woodv.nl/bui

Ons assortiment buitenverblijven is erg veelzijdig en omvat diverse typen overkappingen, kapschuren en tuinhuizen. Kies het buitenverblijf dat bij u past en maak uw tuin compleet.



**DOUGLASVISION  
BUITENVERBLIJF COMFORT**

Blz. 172



**DOUGLASVISION BUITENVERBLIJF  
COMFORT COMPLEET**

Blz. 174



**DOUGLASVISION  
BUITENVERBLIJF MODERN**

Blz. 176



**DOUGLASVISION  
KAPSCHUUR COMFORT**

Blz. 178



**DOUGLASVISION  
BUITENVERBLIJF DOE-HET-ZELF**

Blz. 180



**TOPVISION  
TUINHUIZEN**

Vuren, blz. 184  
Douglas, blz. 188



## Douglasvision Buitenverblijf Comfort

Het Douglasvision buitenverblijf Comfort wordt als kant-en-klaar bouw pakket geleverd.

Het basispakket bestaat uit:

- Staanders geschaafd 12x12 cm
- Ringbalk 4,5x16 cm
- Dakbeschot 1,6x11,6 cm met een vellingkant
- Gordingen en schoren 4,5x12 cm
- Boeidelen 2,8x19,5 cm
- Bevestigingsmateriaal en opbouwhandleiding
- Daklatten 1,8x7 cm
- Dakbedekking: EPDM-rubberfolie incl. lijm
- Met zijwaterafvoer



### Buitenverblijf 300x270 cm

Funderingsmaat (bxh) 302,5x264 cm | buitenmaat (bxh) 308x300 cm | hoogte 260 cm

Onbehandeld **1046192**  
Kleurloos geïmpregneerd **1046193\***  
Groen geïmpregneerd **1046195\***

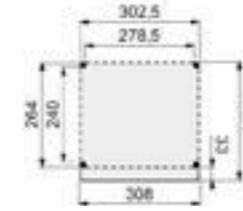

### Buitenverblijf 400x270 cm

Funderingsmaat (bxh) 394x270 cm | buitenmaat (bxh) 400x306 cm | hoogte 260 cm

Onbehandeld **W40930**  
Kleurloos geïmpregneerd **1022805\***  
Groen geïmpregneerd **W44930\***

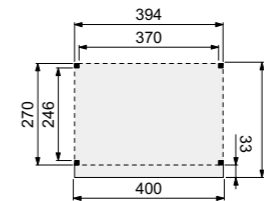

### Buitenverblijf 500x270 cm

Funderingsmaat (bxh) 494x270 cm | buitenmaat (bxh) 500x306 cm | hoogte 260 cm

Onbehandeld **1023444**  
Kleurloos geïmpregneerd **1022852\***  
Groen geïmpregneerd **1022853\***

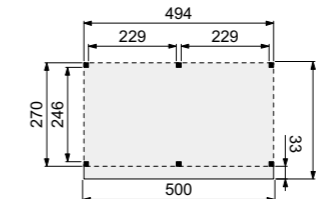

### Buitenverblijf 600x270 cm

Funderingsmaat (bxh) 594x270 cm | buitenmaat (bxh) 600x306 cm | hoogte 260 cm

Onbehandeld **1023445**  
Kleurloos geïmpregneerd **1022854\***  
Groen geïmpregneerd **1022855\***

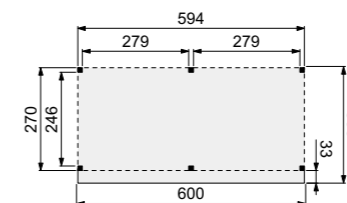

### Wanden bestaan uit:

- Frame: douglas regelwerk 4,5x7 cm, lengte 250 of 400 cm
- Wandplanken: Zweeds rabat 1,2/2,7x19,5 cm, lengte 400 en 500 cm
- Bevestigingsmaterialen en handleiding.

*U dient zelf de materialen op maat te zagen.*

### WANDEN

	Onbehandeld	Groen geïmpregneerd	Kleurloos geïmpregneerd	Zwart geïmpregneerd	Zwart vuren
<b>T.b.v. 400 cm buitenverblijf</b>					
Achterwand 371 cm van enkelzijdig Zweeds rabat	W40935	W44935*	1022856*	W46935*	1042128*
Achterwand 371 cm van dubbelzijdig Zweeds rabat	W40940	W44940*	1022857*	W46940*	1042127*
<b>T.b.v. 500 cm buitenverblijf (2 wanden nodig voor achterzijde) of als zijwand voor alle 4 de buitenverblijven</b>					
Achterwand 229 cm van enkelzijdig Zweeds rabat	W40945	W44945*	1022858*	W46945*	1042122*
Achterwand 229 cm van dubbelzijdig Zweeds rabat	W40950	W44950*	1022859*	W46950*	1042121*
<b>T.b.v. 300 cm buitenverblijf (1 wand nodig voor achterzijde) en 600 cm buitenverblijf (2 wanden nodig voor achterzijde)</b>					
Achterwand 278,5 cm van enkelzijdig Zweeds rabat	W40946	W44946*	1022920*	W46946*	1042124*
Achterwand 278,5 cm van dubbelzijdig Zweeds rabat	W40951	W44951*	1022921*	W46951*	1042123*

*\*Wordt op aanvraag geïmpregneerd. Deze artikelen hebben een langere levertijd en kunnen niet geannuleerd worden.*





# Douglasvision Buitenverblijf Comfort Compleet

Het Douglasvision buitenverblijf Comfort Compleet wordt als kant-en-klaar bouw pakket geleverd. Het model bestaat uit:

- 4 enkelzijdige Zweeds rabat wanden (zelf op maat zagen), zwart geïmpregneerd
- 2 trellissen (zelfbouw pakket), zwart geïmpregneerd
- Staanders geschaafd 12x12 cm
- Ringbalk 4,5x16 cm
- Gordingen en schoren 4,5x12 cm
- Dakbeschot 1,6x11,6 cm met een vellingkant
- Boeidelen 2,8x19,5 cm
- Daklatten 1,8x7 cm
- Bevestigingsmateriaal en opbouwhandleiding
- Dakbedekking: EPDM-rubberfolie incl. lijm
- Met zijwaterafvoer



## Buitenverblijf 500x270 cm

Funderingsmaat (bxh) 493x264 cm | buitenmaat (bxh) 499x300 cm | hoogte 260 cm

Basis onbehandeld, wanden zwart geïmpregneerd **1046185\***  
 Basis kleurloos geïmpregneerd, wanden zwart geïmpregneerd **1046186\***  
 Basis groen geïmpregneerd, wanden zwart geïmpregneerd **1046187\***

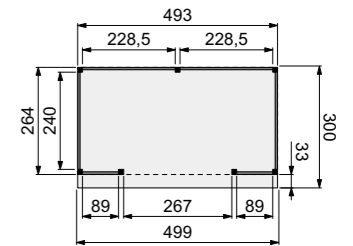

## Buitenverblijf 600x270 cm

Funderingsmaat (bxh) 593x264 cm | buitenmaat (bxh) 599x300 cm | hoogte 260 cm

Basis onbehandeld, wanden zwart geïmpregneerd **1046188\***  
 Basis kleurloos geïmpregneerd, wanden zwart geïmpregneerd **1046189\***  
 Basis groen geïmpregneerd, wanden zwart geïmpregneerd **1046190\***

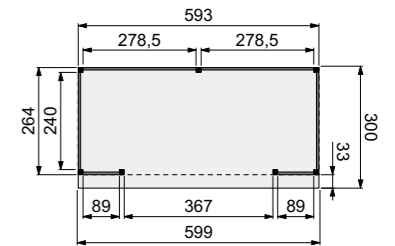

## Comfort trellis t.b.v. buitenverblijf

89x224 cm | zelfbouw pakket bestaande uit 6 horizontale en 3 verticale balken 4,5x4,5 cm | incl. montage materiaal om de trellis in elkaar te zetten | zwart geïmpregneerd

**1046357\***

## Extra staander Comfort

12x12 cm | voor montage van een trellis heeft u een extra staander nodig

Onbehandeld **1046196**  
 Kleurloos geïmpregneerd **1046197\***  
 Groen geïmpregneerd **1046198\***

*\*Wordt op aanvraag geïmpregneerd. Deze artikelen hebben een langere levertijd en kunnen niet geannuleerd worden.*



## TIPS

Pas glazen schuifwanden toe aan buitenverblijf Modern. Zie blz. 190.

Voor de afwerking van de dakrand kunnen daktrimmen worden toegepast, zie blz. 214-217.



# Douglasvision Buitenverblijf Modern

Het Douglasvision buitenverblijf Modern wordt als kant-en-klaar bouwpakket geleverd. Het basispakket bestaat uit:

- Staanders geschaafd 14x14 cm
- Ringbalk 5,8x190 cm
- Gordingen 4,5x14,5 cm
- Schoren 4,5x14,5 cm
- Dakbeschot 1,6x11,6 cm met een vellingkant
- Daklatten 1,8x7 cm
- Bevestigingsmateriaal en opbouwhandleiding
- Dakbedekking: EPDM-rubberfolie incl. lijm
- Met zijwaterafvoer (stadsuitloop)

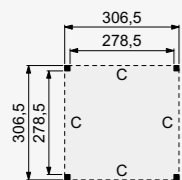

Buitenverblijf 300x300 cm

Funderingsmaat (bxh) 306,5x306,5 cm | buitenmaat (bxh) 306,5x306,5 cm | hoogte 245 cm | onbehandeld

1060623

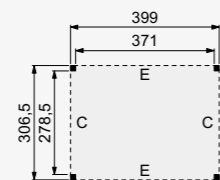

Buitenverblijf 400x300 cm

Funderingsmaat (bxh) 399x306,5 cm | buitenmaat (bxh) 399x306,5 cm | hoogte 245 cm | onbehandeld

1060624

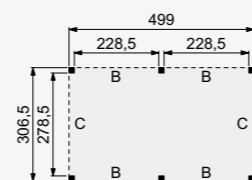

Buitenverblijf 500x300 cm

Funderingsmaat (bxh) 499x306,5 cm | buitenmaat (bxh) 499x306,5 cm | hoogte 245 cm | onbehandeld

1060625

## WANDEN T.B.V. BUITENVERBLIJF MODERN

### Wandmaten (bxh)

Wand B	228,5x224 cm
Wand C	278,5x224 cm
Wand E	371x224 cm

Alle wanden t.b.v. Buitenverblijf Modern zijn kant-en-klaare

bouwpakketten. Er is geen zaagwerk nodig.

In de plattegronden staat aangegeven welke wandmaten van

toepassing zijn voor uw gekozen afmeting van buitenverblijf Modern.

## DOUGLAS ZWEEDS RABAT WANDEN

### Enkelzijdige wanden

- Frame van douglas regelwerk 4,5x7 cm
- Aan één kant bekleed met Zweeds rabat 1,5-3x19,5 cm, werkend 18 cm
- Inclusief bevestigingsmaterialen en handleiding



Wanden	Onbehandeld	Zwart geïmpregneerd	
Enkelzijdige wand B	1008081	1026975	
Enkelzijdige wand C	1008082	1026976	
Enkelzijdige wand E	1008084	1026978	
Enkelzijdige wand B t.b.v enkele deur	1013641	1013679	Zie enkele deuren afmeting 90x201 cm op blz. 198-199.
Enkelzijdige wand C t.b.v enkele deur	1013642	1013680	
Enkelzijdige wand E t.b.v enkele deur	1013644	1013682	
Enkelzijdige wand B t.b.v dubbele deur	1013645	1013683	Zie dubbele deuren afmeting 168x201 cm op blz. 198-199.
Enkelzijdige wand C t.b.v dubbele deur	1013646	1013684	
Enkelzijdige wand E t.b.v dubbele deur	1013648	1013686	
<b>Plankenset voor de afwerking van de binnenzijde</b>			
Plankenset B	1023732	1026980	
Plankenset C	1023733	1026981	
Plankenset E	1023735	1026983	

## THERMOVISION AYOUS, TRIPLE PROFIEL WANDEN

### Enkelzijdige wanden

- Frame van douglas regelwerk 4,5x7 cm
- Aan één kant bekleed met Thermovision triple profiel 2,4x14 cm, werkend 13,2 cm
- Inclusief bevestigingsmaterialen en handleiding

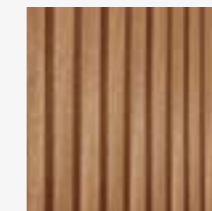

Wanden	Thermisch gemodificeerd	Zwart geïmpregneerd
Enkelzijdige wand B	1057023	1060632
Enkelzijdige wand C	1057024	1060633
Enkelzijdige wand E	1057026	1060634
<b>Plankenset voor de afwerking van de binnenzijde</b>		
Plankenset B	1057028	1060635
Plankenset C	1057029	1060636
Plankenset E	1057031	1060637

## VUREN TRIPLE PROFIEL WANDEN, ZWART

### Enkelzijdige wanden

- Frame van douglas regelwerk 4,5x7 cm
- Aan één kant bekleed met vuren triple profiel 2,2x14 cm, werkend 13,2 cm
- Inclusief bevestigingsmaterialen en handleiding





### Kapschuur Comfort 400x250 cm

Funderingsmaat (bxh) 393x250 cm |  
buitenmaat (bxh) 405x322 cm | hoogte 280 cm

Onbehandeld **1001877**  
Kleurloos geïmpregneerd **1022906\***  
Groen geïmpregneerd **W44540M\***

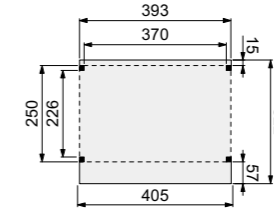

### Kapschuur Comfort 500x250 cm

Funderingsmaat (bxh) 493x250 cm |  
buitenmaat (bxh) 505x322 cm | hoogte 280 cm

Onbehandeld **1023446**  
Kleurloos geïmpregneerd **1022907\***  
Groen geïmpregneerd **1022908\***

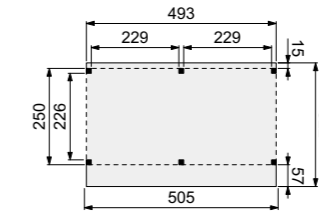

### Kapschuur Comfort 600x250 cm

Funderingsmaat (bxh) 593x250 cm |  
buitenmaat (bxh) 605x322 cm | hoogte 280 cm

Onbehandeld **1023447**  
Kleurloos geïmpregneerd **1022909\***  
Groen geïmpregneerd **1022910\***

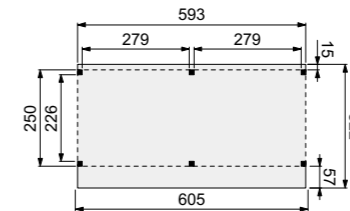

#### Wanden bestaan uit:

- Frame: douglas regelwerk 4,5x7 cm, lengte 250 of 400 cm
- Wandplanken: Zweeds rabat 1,2,7x19,5 cm, lengte 400 of 500 cm
- Bevestigingsmaterialen en handleiding

*U dient zelf de materialen op maat te zagen.*



## Douglasvision kapschuur Comfort

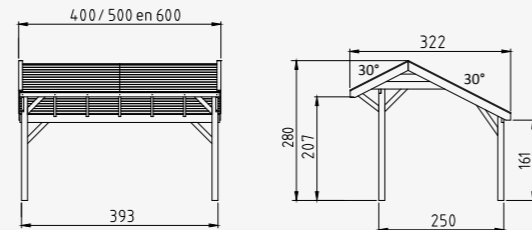

De Douglasvision kapschuur Comfort wordt als kant-en-klaar bouw pakket geleverd. Het basispakket bestaat uit:

- Staanders geschaafd 12x12 cm
- Zweeds rabat planken voor de kopse spanten
- Ringbalken 4,5x16 cm
- Schoren 4,5x9,5 cm
- Dakbescot 1,6x11,6 cm met een vellingkant
- Boeidelen 1,8x16 cm
- Afdeklijsten 1,8x8 cm
- Bevestigingsmateriaal en opbouwhandleiding
- Excl. dakbedekking



### WANDEN

	Onbehandeld	Groen geïmpregneerd	Kleurloos geïmpregneerd	Zwart geïmpregneerd	Zwart vuren
<b>T.b.v. 400 cm kapschuur</b>					
Achterwand 371 cm van enkelzijdig Zweeds rabat	W51545	W52545*	1022911*	W53545*	1042130*
Achterwand 371 cm van dubbelzijdig Zweeds rabat	W51580	W52580*	1022912*	W53580*	1042129*
<b>T.b.v. 500 cm kapschuur (2 wanden nodig voor achterzijde)</b>					
Achterwand 229 cm van enkelzijdig Zweeds rabat	1042136	1042140*	1042144*	1042148*	1042152*
Achterwand 229 cm van dubbelzijdig Zweeds rabat	1042135	1042139*	1042143*	1042147*	1042151*
<b>T.b.v. 600 cm kapschuur (2 wanden nodig voor achterzijde)</b>					
Achterwand 278,5 cm van enkelzijdig Zweeds rabat	1042138	1042142*	1042146*	1042150*	1042154*
Achterwand 278,5 cm van dubbelzijdig Zweeds rabat	1042137	1042141*	1042145*	1042149*	1042153*
Zijwand van enkelzijdig Zweeds rabat	W51550	W52550*	1022913*	W53550*	1042132*
Zijwand van dubbelzijdig Zweeds rabat	W51585	W52585*	1022914*	W53585*	1042131*
Zijwand (1 m) van enkelzijdig Zweeds rabat (incl. staander)	W51551	W52551*	1022869*	W53551*	1042134*
Zijwand (1 m) van dubbelzijdig Zweeds rabat (incl. staander)	W51586	W52586*	1022915*	W53586*	1042133*

*\*Wordt op aanvraag geïmpregneerd. Deze artikelen hebben een langere levertijd en kunnen niet geannuleerd worden.*

De Douglasvision doe-het-zelf lijn is dé lijn voor de echte doe-het-zelver. Gemaakt van fijnbezaagd douglashout. Wordt geleverd zonder voorbereiding, maar met duidelijke instructies, waarmee u alle onderdelen zelf op maat maakt. Een goede kennis van houtbewerking en bijbehorende machines is gewenst.



## Douglasvision doe-het-zelf buitenverblijven

Het basispakket is het buitenverblijf zonder wanden, deuren en/of ramen en bestaat uit:

- Douglas fijnbezaagde staanders 12x12 cm
- Douglas fijnbezaagde ringbalken 5x15 cm
- Douglas fijnbezaagde gordingen 5x15 cm
- Douglas fijnbezaagde schoren 5x15 cm
- Douglas fijnbezaagde boeiboorden 2,2x20 cm (zagen uit 22x200mm)
- Extra afdekljst t.b.v. boeiboorden 2,2x10 cm
- Douglas geschaafd dakbeschot met veer en groef 1,6x11,6 cm
- Douglashouten afdekljsten 1,8x8 cm (zagen uit 1,8x16 cm)
- Dakbedekking: EPDM-rubberfolie met horizontale dakdoorvoer
- Duidelijke handleiding
- Bevestigingsmaterialen

Alle onderdelen zijn exclusief voorbereiding.

Vooranzicht

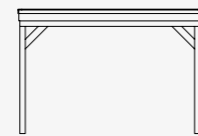

DHZ buitenverblijf

Zijaanzicht

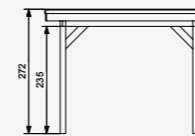

400x300 cm

Vooranzicht

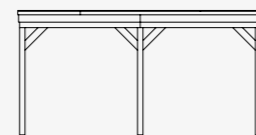

DHZ buitenverblijf

Zijaanzicht

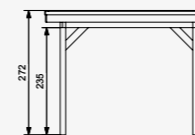

530x300 cm

600x300 cm

Hoogte ca. 272 cm, doorloophoogte 235 cm.

700x300 cm

## ACCESSOIRES



Ventilatierooster

Voor het ventileren van het buitenverblijf | aluminium | 2 stuks

679337

### Wanden bestaan uit:

- Frame: douglas regelwerk 4,5x7 cm, lengte 250 of 400 cm
- Wandplanken: Zweeds rabat 1,2/2,7x19,5 cm, lengte 400 en 500 cm
- Bevestigingsmaterialen en handleiding

U dient zelf de materialen op maat te zagen.



## WANDEN

	Onbehandeld	Groen geïmpregneerd	Kleurloos geïmpregneerd	Zwart geïmpregneerd	Zwart vuren
<b>T.b.v. 400 cm buitenverblijf</b>					
Achterwand 371 cm van enkelzijdig Zweeds rabat	W40935	W44935*	1022856*	W46935*	1042128*
Achterwand 371 cm van dubbelzijdig Zweeds rabat	W40940	W44940*	1022857*	W46940*	1042127*
<b>T.b.v. 500 cm buitenverblijf (2 wanden nodig voor achterzijde)</b>					
Achterwand 246,5 cm van enkelzijdig Zweeds rabat	W40945	W44945*	1022858*	W46945*	1042122*
Achterwand 246,5 cm van dubbelzijdig Zweeds rabat	W40950	W44950*	1022859*	W46950*	1042121*
<b>T.b.v. 600 cm buitenverblijf (2 wanden nodig voor achterzijde) of als zijwand te gebruiken voor alle vier de buitenverblijven</b>					
Achter- of zijwand 278,5 cm van enkelzijdig Zweeds rabat	W40946	W44946*	1022920*	W46946*	1042124*
Achter- of zijwand 278,5 cm van dubbelzijdig Zweeds rabat	W40951	W44951*	1022921*	W46951*	1042123*
<b>T.b.v. 700 cm buitenverblijf (2 wanden nodig voor achterzijde)</b>					
Achterwand 328,5 cm van enkelzijdig Zweeds rabat	W40936	W44936*	1022922*	W46936*	1042126*
Achterwand 328,5 cm van dubbelzijdig Zweeds rabat	W40941	W44941*	1022923*	W46941*	1042125*

\*Wordt op aanvraag geïmpregneerd. Deze artikelen hebben een langere levertijd en kunnen niet geannuleerd worden. De doe-het-zelf wanden dienen in het werk op maat te worden gezaagd.

## VOORBEELDSAMENSTELLINGEN DOUGLASVISION DOE-HET-ZELF

\*Wordt op aanvraag geïmpregneerd. Deze artikelen hebben een langere levertijd en kunnen niet geannuleerd worden.

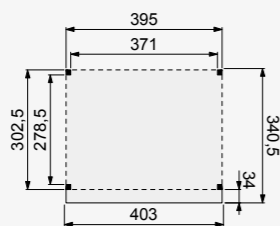

**Douglasvision DHZ buitenverblijf**  
400x300 cm

Funderingsmaat (bxh) 395x302,5 cm | buitenmaat dak (bxh)  
403x340,5 cm

Onbehandeld **W711256**  
Kleurloos geïmpregneerd **1022916\***  
Groen geïmpregneerd **W85730\***



**Douglasvision DHZ buitenverblijf**  
530x300 cm

Funderingsmaat (bxh) 529x302,5 cm | buitenmaat dak (bxh)  
537x340,5 cm

Onbehandeld **W711300**  
Kleurloos geïmpregneerd **1022917\***  
Groen geïmpregneerd **W85735\***



**Douglasvision DHZ buitenverblijf**  
600x300 cm

Funderingsmaat (bxh) 593x302,5 cm | buitenmaat dak (bxh)  
601x340,5 cm

Onbehandeld **W711355**  
Kleurloos geïmpregneerd **1022918\***  
Groen geïmpregneerd **W85740\***

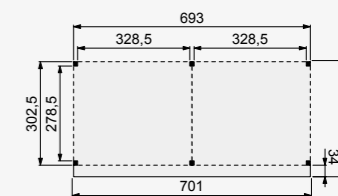

**Douglasvision DHZ buitenverblijf**  
700x300 cm

Funderingsmaat (bxh) 693x302,5 cm | buitenmaat dak (bxh)  
701x340,5 cm

Onbehandeld **W711409**  
Kleurloos geïmpregneerd **1022919\***  
Groen geïmpregneerd **W85745\***

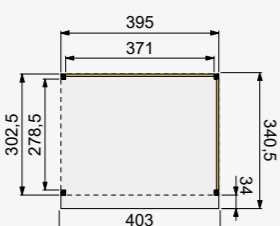

**Voorbeeldsamenstelling**

1x Buitenverblijf DHZ 400x300 cm, onbehandeld **W711256**  
1x Wand enkelzijdig Zweeds rabat 371 cm, **W46935\***  
zwart geïmpregneerd **W46935\***  
1x Wand enkelzijdig Zweeds rabat 278,5 cm, **W46946\***  
zwart geïmpregneerd **W46946\***

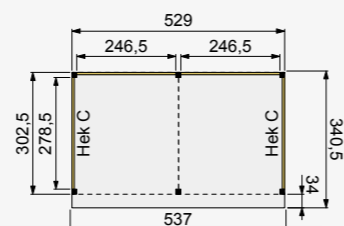

**Voorbeeldsamenstelling**

1x Buitenverblijf DHZ 530x300 cm, onbehandeld **W711300**  
2x Wand dubbelzijdig Zweeds rabat 246,5 cm **W40950**  
2x Douglas hekwerk C, onbehandeld **1009125**

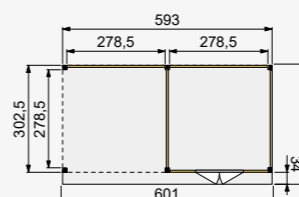

**Voorbeeldsamenstelling**

1x Buitenverblijf DHZ 600x300 cm, onbehandeld **W711355**  
4x Wand enkelzijdig Zweeds rabat 278,5 cm, onbehandeld **W40946**  
1x Wand dubbelzijdig Zweeds rabat 278,5 cm, onbehandeld **W40951**  
1x Dubbele deur met zwart beslag, onbehandeld **1023879**  
1x Stelkozijn t.b.v. deur, onbehandeld **1008351**

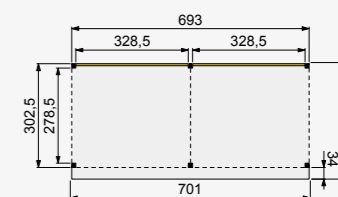

**Voorbeeldsamenstelling**

1x Buitenverblijf DHZ 700x300 cm, **W85745\***  
groen geïmpregneerd **W85745\***  
2x Wand dubbelzijdig Zweeds rabat 328,5 cm, **W44941\***  
groen geïmpregneerd **W44941\***



Voor meer informatie over impregneren en spuitwerk, zie blz. 225.

## Topvision tuinhuizen vuren

De verblijven worden vervaardigd uit zorgvuldig geselecteerd duurzaam Scandinavisch vurenhout. Ramen en deuren zijn uitgevoerd met melkglas. De deuren hebben géén dorpel, zodat de instap in het verblijf gemakkelijk en veilig is.

### Kenmerken & opties

- Overstek aan voor- en zijkanten bedraagt 25 cm
- Er is geen overstek aan de achterzijde
- Het tuinverblijf kan kleurloos of groen worden geïmpregneerd of op kleur worden gespoten (wit, grijs of antraciet)
- Deuren zijn uitgevoerd met luxe deurbeslag met SKG\*\* keurmerk
- Totale hoogte verblijven bedraagt 260 cm
- Doorloophoogte binnenzijde is 224 cm
- Deurhoogte 193 cm
- Luifel kan zowel links als rechts worden geplaatst

### Topvision tuinhuizen zijn voorzien van:

- Duplo verlijmde staanders: ± 12x12 cm
- Zware gordingen: ± 4,4x12 cm
- Ringbalken: ± 5,3x15,5 cm
- Schoren: ± 2,7x12 cm
- Houten daktrimmen ± 1,8x7 cm
- Wanden zijn vervaardigd uit blokhutprofielen van 28 mm dikte
- Incl. EPDM rubberfolie dakbedekking en lijm voor bevestiging
- Incl. verticale dakdoorvoer, excl. hemelwaterafvoer (blz. 214)

Bekijk de diverse modellen op de volgende bladzijdes.

## KLEURCOMBINATIES VUREN

Heeft u een keuze gemaakt voor het type verblijf en de kleurcombinatie? Vermeld dan artikelnummer én kleurcode. Voorbeeld: 1001740-01



Onbehandeld



Kleurloos geïmpregneerd



Groen geïmpregneerd



Wit gespoten



Lichtgrijs gespoten



Antraciet gespoten

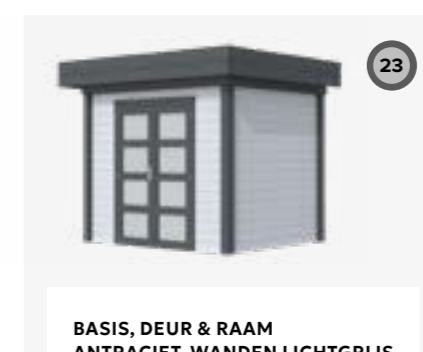
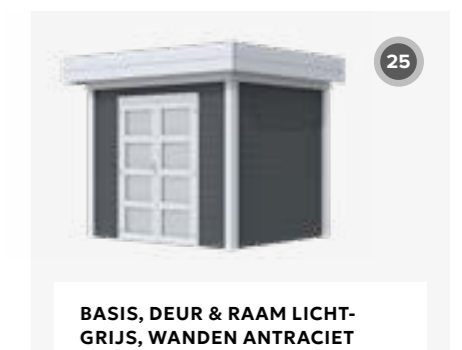
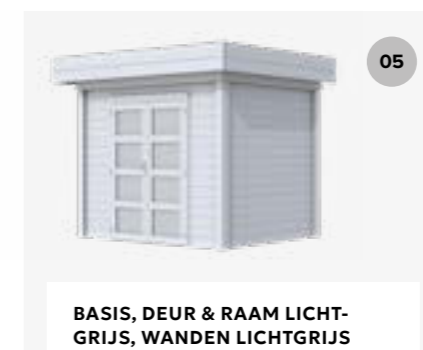

**TUINHUIS KIEKENDIEF**

**(2x3 meter)** met enkele deur



Zonder luifel

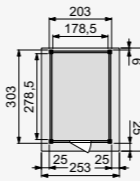

Met luifel 3 meter

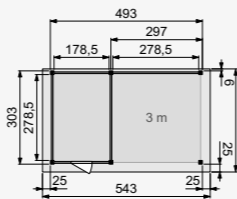

Met luifel 4 meter

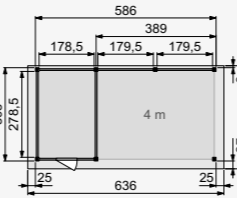

	Funderingsmaat (bxh)	Buitenmaat dak (bxh)	Tuinhuis Kiekendief	Aluminium daktrim
Zonder luifel	203x303 cm	253x334 cm	<b>1001740</b>	<b>1005856</b>
Met luifel 3 meter	493x303 cm	543x334 cm	<b>1001656</b>	<b>1005855</b>
Met luifel 4 meter	586x303 cm	636x334 cm	<b>1001659</b>	<b>1005854</b>

**TUINHUIS TAPUIT**

**(3x3 meter)** met enkele deur en raam



Zonder luifel

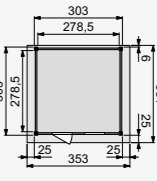

Met luifel 3 meter

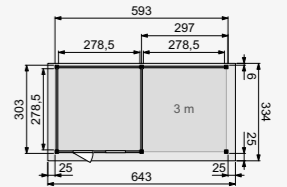

Met luifel 4 meter

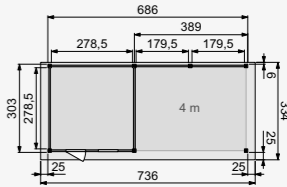

	Funderingsmaat (bxh)	Buitenmaat dak (bxh)	Tuinhuis Tapuit	Aluminium daktrim
Zonder luifel	303x303 cm	353x334 cm	<b>1001809</b>	<b>1005856</b>
Met luifel 3 meter	593x303 cm	643x334 cm	<b>1001812</b>	<b>1005854</b>
Met luifel 4 meter	686x303 cm	736x334 cm	<b>1001815</b>	<b>1005854</b>

**TUINHUIS PARELHOEN**

**(4x3 meter)** met dubbele deur

\*Let op, het dak is breder dan 7 meter. Dit is niet te compenseren d.m.v. de overlengte.



Zonder luifel

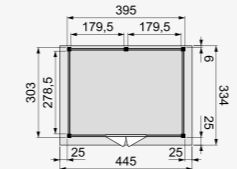

Met luifel 3 meter

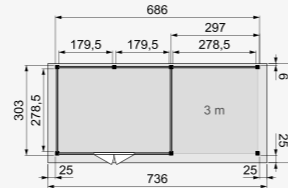

Met luifel 4 meter

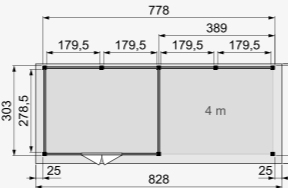

	Funderingsmaat (bxh)	Buitenmaat dak (bxh)	Tuinhuis Parelhoen	Aluminium daktrim
Zonder luifel	395x303 cm	445x334 cm	<b>1001806</b>	<b>1005855</b>
Met luifel 3 meter	686x303 cm	736x334 cm	<b>1001680</b>	<b>1005854</b>
Met luifel 4 meter*	778x303 cm	828x334 cm	<b>1001683</b>	<b>1005853</b>

**TUINHUIS BOSUIL**

**(3x3 meter)** met dubbele deur



Zonder luifel

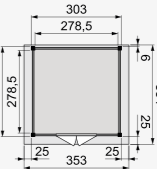

Met luifel 3 meter

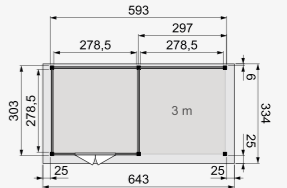

Met luifel 4 meter

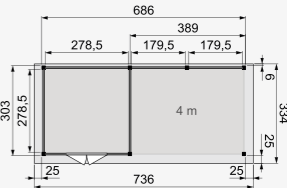

	Funderingsmaat (bxh)	Buitenmaat dak (bxh)	Tuinhuis Bosuil	Aluminium daktrim
Zonder luifel	303x303 cm	353x334 cm	<b>1001710</b>	<b>1005856</b>
Met luifel 3 meter	593x303 cm	643x334 cm	<b>1001713</b>	<b>1005854</b>
Met luifel 4 meter	686x303 cm	736x334 cm	<b>1001716</b>	<b>1005854</b>



Voor meer informatie over impregneren en spuitwerk, zie blz. 221.

## Topvision tuinhuizen douglas

De verblijven worden vervaardigd uit zorgvuldig geselecteerd duurzaam douglashout. Ramen en deuren zijn uitgevoerd met melkglas. De deuren hebben géén dorpel, zodat de instap in het verblijf gemakkelijk en veilig is.

### Kenmerken & opties

- Overstek aan voor- en zijkanten bedraagt 25 cm
- Er is geen overstek aan de achterzijde
- Zie rechts de mogelijke kleurcombinaties
- Totale hoogte van het verblijf bedraagt 260 cm
- Buitenmaten zijn weergegeven incl. overstek
- Doorloophoogte binnenzijde is 224 cm
- Deuren zonder dorpel voor gemakkelijke instap
- Deurhoogte bedraagt 193 cm
- Deuren zijn uitgevoerd met luxe deurbeslag met SKG\*\* keurmerk
- Luifel kan zowel links als rechts worden geplaatst

### Topvision tuinhuizen zijn voorzien van:

- Duplo verlijmd staanders ± 12x12 cm
- Zware gordingen ± 4,4x12 cm
- Ringbalken ± 5,3x15,5 cm
- Schoren ± 2,7x12 cm
- Houten daktrimmen ± 1,8x7 cm
- Wandelementen uit blokhuftprofiel met dikte ± 28 mm
- Incl. EPDM rubberfolie dakbedekking en lijm voor bevestiging
- Incl. verticale dakdoorvoer, excl. hemelwaterafvoer (blz. 214)

Bekijk de diverse modellen op de volgende bladzijde.

## KLEURCOMBINATIES DOUGLAS

Heeft u een keuze gemaakt voor het type verblijf en de kleurcombinatie?  
Vermeld dan artikelnummer én kleurcode. Voorbeeld: 1004358-01



Onbehandeld

Kleurloos geïmpregneerd

Groen geïmpregneerd

Transparant gespoten

Zwart geïmpregneerd

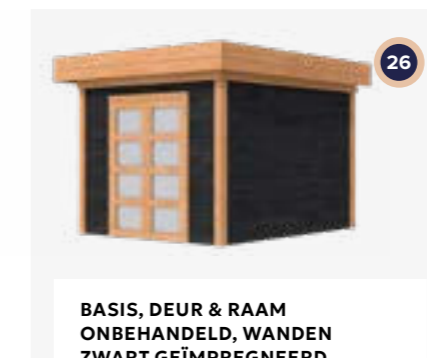
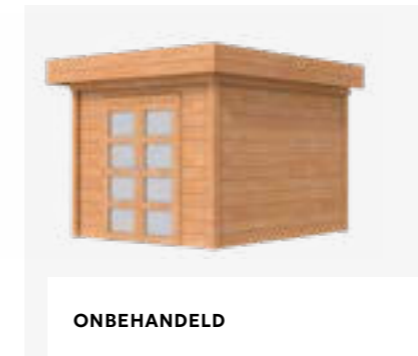

### TUINHUIS RAAF

(3x3 meter) met enkele deur en raam



### TUINHUIS ROEK

(3x3 meter) met dubbele deur

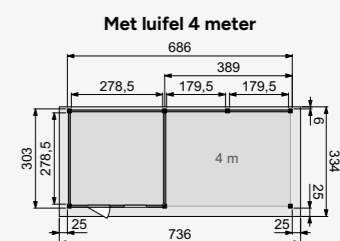
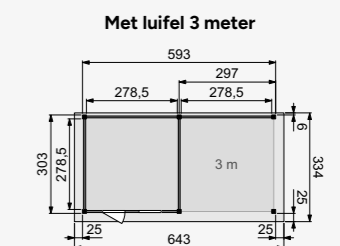
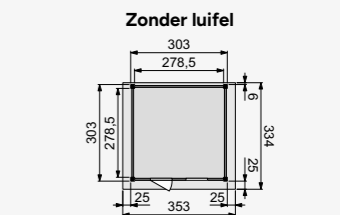

	Funderings- maat (bxh)	Buitenmaat dak (bxh)	Tuinhuus Raaf	Tuinhuus Roek	Aluminium daktrim
Zonder luifel	303x303 cm	353x334 cm	1004358	1004356	1005856
Met luifel 3 meter	593x303 cm	643x334 cm	1004368	1004360	1005854
Met luifel 4 meter	686x303 cm	736x334 cm	1004370	1004362	1005854

# GLAZEN SCHUIFWANDEN



woodv.nl/glas

Met een glazen schuifwand in een tuinverblijf kunt u het hele jaar door van het buitenleven genieten! Want waar u in de koudere maanden lekker beschut zit, kunnen de wanden bij een aangename temperatuur heerlijk worden opengeschoven.



## Glazen schuifwanden Deluxe

De glazen schuifwanden bestaan uit meerdere schuifbare glazen panelen die door handige meenemers in één beweging zijn te sluiten. Omdat de meenemers universeel te gebruiken zijn, kan men zelf kiezen of de wand links- of rechtsschuivend wordt gemaakt. Het buitenste deurpaneel is voorzien van een ronde opening voor een deurknop naar keuze (RVS of zwart). Voor maximaal comfort ontvangt u ook tochtstrips zodat wind geen kans heeft.

### Ontdek de voordelen

- Productie in eigen beheer
- Veilig genieten door 10 mm gehard glas (PP geslepen voor een veilige afwerking van de randen)
- Lage geanodiseerde onderrails (20 mm hoog) met drainage gaatjes
- De bovenrail heeft een hoogte van 60 mm
- Beschikbaar in 2 kleuren poedercoating (bovenrail, onderwagens, tochtstrips en glasopvang):
  - Antraciet, RAL7016, lichte structuur
  - Gitzwart, RAL9005, lichte structuur
- 10 jaar garantie op de coating (Qualicoat keurmerk)
- Inclusief tochtstrips, universele meenemers en glasopvang
- Inclusief borstels in de groeven voor een stille en stabiele geleiding
- Inclusief bevestigingsmaterialen en montagehandleiding
- Keuze uit een RVS of zwarte deurknop

### Verdeling panelen

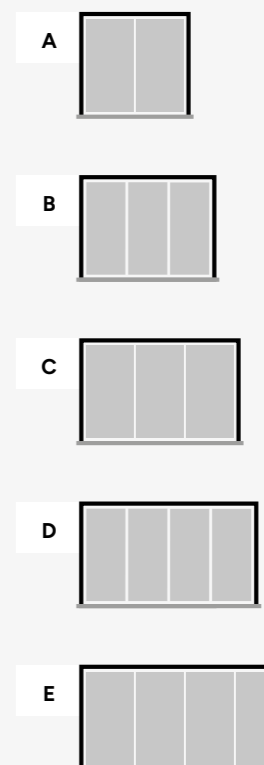

### DE GLAZEN SCHUIFWANDEN

	Zwart (RAL9005) met RVS knop	Antraciet (RAL7016) met RVS knop	Zwart (RAL9005) met zwarte knop	Antraciet (RAL7016) met zwarte knop
Glazen schuifwand Deluxe A 178,5x224 cm	1058486	1058491	1058496	1058501
Glazen schuifwand Deluxe B 228,5x224 cm	1058487	1058492	1058497	1058502
Glazen schuifwand Deluxe C 278,5x224 cm	1058488	1058493	1058498	1058503
Glazen schuifwand Deluxe D 328,5x224 cm	1058489	1058494	1058499	1058504
Glazen schuifwand Deluxe E 371x224 cm	1058490	1058495	1058500	1058505

# RAMEN & DEUREN



woodv.nl/rd1

Maak uw buitenverblijf  
compleet met onze  
ramen en deuren.

Voorbeeld draairichting enkele deuren

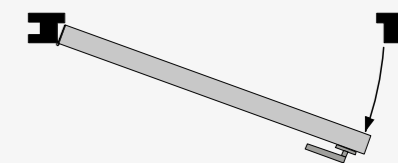

LINKSDRAAIENDE DEUR

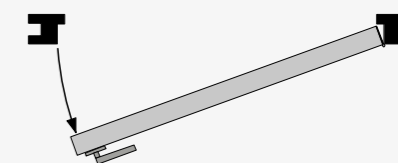

RECHTSDRAAIENDE DEUR

# Vuren ramen en deuren

Niet toepasbaar als poortdeur.

Alle vuren deuren zijn voorzien van rubberen tochtstrips, luxe verzinkte hengen, een hoogwaardig klinkset, SKG slotkast en cilinderslot.

Voor voorschriften en tips over kromtrekken en kittens van ramen en deuren, zie blz. 222

\*Wordt op aanvraag geïmpregneerd. Deze artikelen hebben een langere levertijd en kunnen niet geannuleerd worden.



**Vuren uitzetraam**  
6-ruits

Buitenmaat (bxh) 89,8x70,3 cm |  
inbouwmaat (bxh) 84,8x63,8 cm |  
raamdikte 34 mm | glasdikte 4 mm

Onbehandeld **533479**  
Groen geïmpregneerd **1002440\***



**Vuren draai-kiepraam**  
Dubbelglas

Buitenmaat (bxh) 84,4x120,4 cm |  
inbouwmaat (bxh) 79,4x113,9 cm |  
raamdikte 68 mm | dubbelglas 4/6/4 |  
onbehandeld

**1019051**



**Vuren dubbel uitzetraam**  
Dubbelglas

Buitenmaat (bxh) 112x120,5 cm |  
inbouwmaat (bxh) 107x114 cm |  
raamdikte 68 mm | dubbelglas 4/6/4 |  
onbehandeld

**1019052**



**Vuren stelkozijn t.b.v. deur**

Zorgt voor een mooie aansluiting op een wand | toe te passen op al onze deuren | bestaat uit 1 horizontale en 2 verticale profielplanken 2x14 cm

Onbehandeld **1011382**  
Groen geïmpregneerd **1020592\***



**Vuren enkele deur**

Buitenmaat (bxh) 90x201 cm |  
inbouwmaat (bxh) 84,8x196,6 cm |  
deurbreedte 73,4 cm | deurdikte 40 mm |  
opdeur met 5-punts sluiting |  
onbehandeld

Links **1019048**  
Rechts **1019049**



**Vuren dubbele deur**

Buitenmaat (bxh) 168x201 cm |  
inbouwmaat (bxh) 163,2x196,6 cm |  
deurbreedte 76,2 cm | deurdikte 40 mm |  
opdeur met 5-punts sluiting |  
onbehandeld

**1019050**



**Vuren dubbel uitzetraam**

Buitenmaat (bxh) 141,2x83,7 cm |  
inbouwmaat (bxh) 136,2x77,2 cm |  
raamdikte 40 mm | glasdikte 4 mm |  
onbehandeld

**1045649**



**Vuren vast raam**  
Blank glas

Buitenmaat (bxh) 71,2x43,8 cm |  
inbouwmaat (bxh) 66,2x37,3 cm |  
raamdikte 69 mm | glasdikte 4 mm

Onbehandeld **533493**  
Groen geïmpregneerd **1004221\***



**Vuren vast raam**  
Melkglas

Buitenmaat (bxh) 71,2x43,8 cm |  
inbouwmaat (bxh) 66,2x37,3 cm |  
raamdikte 69 mm | glasdikte 4 mm

Onbehandeld **1004223**  
Groen geïmpregneerd **1004224\***



**Vuren enkele deur**  
8-ruits

Buitenmaat (bxh) 90x201 cm | inbouwmaat (bxh) 84,8x196,6 cm | deurbreedte 74,6 cm | deurdikte 34 mm | glasdikte 4 mm

Onbehandeld  
Links **1024045**  
Rechts **1024046**

Groen geïmpregneerd  
Links **1024049\***  
Rechts **1024050\***



**Vuren enkele deur**  
1-ruits/3-ruits

Buitenmaat (bxh) 90x201 cm |  
inbouwmaat (bxh) 84,8x196,6 cm |  
deurbreedte 73,4 cm | deurdikte 47 mm |  
dubbelglas 4/6/4 | opdeur met 5-punts sluiting | onbehandeld

Links **1019045**  
Rechts **1019046**



**Vuren enkele deur**  
4-ruits, melkglas

Buitenmaat (bxh) 90x201 cm | inbouwmaat (bxh) 84,8x196,6 cm | deurbreedte 74,6 cm | deurdikte 34 mm | glasdikte 4 mm

Onbehandeld  
Links **1023901**  
Rechts **1023902**

Groen geïmpregneerd  
Links **1023930\***  
Rechts **1023931\***



**Vuren stelkozijn t.b.v. raam**

Zorgt voor een mooie aansluiting op een wand | toe te passen op al onze ramen | bestaat uit 2 horizontale en 2 verticale profielplanken 2x14 cm

Onbehandeld **1011383**  
Groen geïmpregneerd **W88423\***



**Vuren enkele deur**

Buitenmaat (bxh) 90x201 cm |  
inbouwmaat (bxh) 84,8x196,6 cm |  
deurbreedte 74,6 cm | deurdikte 34 mm

Onbehandeld  
Links **1023907**  
Rechts **1023908**

Groen geïmpregneerd  
Links **1023936\***  
Rechts **1023937\***



**Vuren enkele deur**  
Extra breed

Buitenmaat (bxh) 112x201 cm |  
inbouwmaat (bxh) 106,9x196,6 cm |  
deurbreedte 96,7 cm | deurdikte 34 mm

Onbehandeld  
Links **1023909**  
Rechts **1023910**

Groen geïmpregneerd  
Links **1023938\***  
Rechts **1023939\***



**Vuren dubbele deur**  
8-ruits

Buitenmaat (bxh) 168x201 cm |  
inbouwmaat (bxh) 163,2x196,6 cm |  
deurdikte 34 mm | glasdikte 4 mm

Onbehandeld **1023900**  
Groen geïmpregneerd **1023929\***



**Vuren dubbele deur**  
1-ruits/3-ruits

Buitenmaat (bxh) 168x201 cm |  
inbouwmaat (bxh) 163,2x196,6 cm |  
deurbreedte 77,7 cm | deurdikte 47 mm |  
dubbelglas 4/6/4 | opdeur met 5-punts sluiting | onbehandeld

**1019047**

**MEER VUREN RAMEN EN DEUREN?**

Kijk voor meer mogelijkheden op de volgende bladzijde. >

# Redvision ramen en deuren



**Vuren dubbele deur**  
4-ruits, melkglas

Buitenmaat (bxh) 168x201 cm |  
inbouwmaat (bxh) 163,2x196,6 cm |  
deurdikte 34 mm | glasdikte 4 mm

Onbehandeld **1023899**  
Groen geïmpregneerd **1023928\***



**Vuren enkele deur**  
6-ruits

Buitenmaat (bxh) 90x201 cm | inbouwmaat  
(bxh) 84,8x196,6 cm | deurbreedte 74,6 cm  
| deurdikte 34 mm | glasdikte 4 mm

Onbehandeld  
Links **1023903**  
Rechts **1023904**

Groen geïmpregneerd  
Links **1023932\***  
Rechts **1023933\***



**Vuren enkele deur**  
Extra breed, 6-ruits

Buitenmaat (bxh) 112x201 cm | inbouwmaat  
(bxh) 106,9x196,6 cm | deurbreedte  
96,7 cm | deurdikte 34 mm | glasdikte 4 mm

Onbehandeld  
Links **1023905**  
Rechts **1023906**

Groen geïmpregneerd  
Links **1023934\***  
Rechts **1023935\***



**Redvision enkele deur  
met zwart beslag**  
1-ruits

Buitenmaat (bxh) 90x201 cm |  
inbouwmaat (bxh) 84,8x196,6 cm |  
deurdikte 48 mm | glasdikte 4 mm  
| deurbreedte 74,6 cm | Redvision  
geïmpregneerd | incl. deurbeslag

Links **1045888**  
Rechts **1045889**



**Redvision enkele deur**

Buitenmaat (bxh) 90x201 cm |  
inbouwmaat (bxh) 84,8x196,6 cm |  
deurdikte 48 mm | deurbreedte  
74,6 cm | Redvision geïmpregneerd |  
incl. deurbeslag

Links **1045887**  
Rechts **1045886**



**Redvision enkele deur**  
Extra breed en hoog

Buitenmaat (bxh) 119x209 cm |  
inbouwmaat (bxh) 114x205 cm |  
deurdikte 48 mm | deurbreedte  
103,8 cm | Redvision geïmpregneerd |  
incl. deurbeslag

Links **1045892**  
Rechts **1045891**



**Vuren enkele deur met zwart beslag**  
1-ruits

Buitenmaat (bxh) 90x201 cm |  
inbouwmaat (bxh) 84,8x196,6 cm |  
deurdikte 48 mm | glasdikte 4 mm |  
deurbreedte 74,6 cm | onbehandeld |  
incl. deurbeslag

Links **1045635**  
Rechts **1045637**



**Vuren enkele deur**

Buitenmaat (bxh) 90x201 cm |  
inbouwmaat (bxh) 84,8x196,6 cm |  
deurdikte 48 mm | deurbreedte 74,6 cm  
| onbehandeld | incl. deurbeslag

Links **1045632**  
Rechts **1045630**



**Vuren enkele deur**  
Extra breed en hoog

Buitenmaat (bxh) 119x209 cm |  
inbouwmaat (bxh) 114x205 cm |  
deurdikte 48 mm | deurbreedte 103,8  
cm | onbehandeld | incl. deurbeslag

Links **1045645**  
Rechts **1045642**



**Redvision dubbele deur met  
zwart beslag**  
1-ruits

Buitenmaat (bxh) 168x201 cm |  
inbouwmaat (bxh) 163,2x196,6 cm  
| deurdikte 48 mm | glasdikte 4 mm  
| deurbreedte 76,3 cm | Redvision  
geïmpregneerd | incl. deurbeslag

**1045895**



**Redvision dubbele deur**

Buitenmaat (bxh) 168x201 cm |  
inbouwmaat (bxh) 163,2x196,6 cm |  
deurdikte 48 mm | deurbreedte 76,3 cm  
| Redvision geïmpregneerd |  
incl. deurbeslag

**1045890**



**Redvision dubbele deur**  
Extra breed en hoog

Buitenmaat (bxh) 255x209 cm |  
inbouwmaat (bxh) 250x205 cm |  
deurdikte 48 mm | deurbreedte  
119,7 cm | Redvision geïmpregneerd |  
incl. deurbeslag

**1045893**



**Vuren dubbele deur met zwart beslag**  
1-ruits

Buitenmaat (bxh) 168x201 cm |  
inbouwmaat (bxh) 163,2x196,6 cm |  
deurdikte 48 mm | glasdikte 4 mm |  
deurbreedte 76,3 cm | onbehandeld |  
incl. deurbeslag

**1045660**



**Vuren dubbele deur**

Buitenmaat (bxh) 168x201 cm |  
inbouwmaat (bxh) 163,2x196,6 cm |  
deurdikte 48 mm | deurbreedte 76,3 cm  
| onbehandeld | incl. deurbeslag

**1045639**



**Vuren dubbele deur**  
Extra breed en hoog

Buitenmaat (bxh) 255x209 cm |  
inbouwmaat (bxh) 250x205 cm |  
deurdikte 48 mm | deurbreedte 119,7 cm  
| onbehandeld | incl. deurbeslag

**1045647**



**Redvision dubbel uitzetraam**

Buitenmaat (bxh) 141,2x83,7 cm |  
inbouwmaat (bxh) 136,2x77,2 cm |  
raamdikte 40 mm | glasdikte 4 mm |  
Redvision geïmpregneerd

**1045894**

Niet toepasbaar als poortdeur.

# Douglas ramen en deuren

Niet toepasbaar als poortdeur.

Alle douglas deuren zijn voorzien van rubberen tochtstrips, luxe verzinkte hengen, een hoogwaardig klinkset, SKG slotkast en cilinderslot.

Voor voorschriften en tips over kromtrekken en kisten van ramen en deuren, zie blz. 222.

\*Wordt op aanvraag geïmpregneerd. Deze artikelen hebben een langere levertijd en kunnen niet geannuleerd worden.



**Douglas enkele deur met zwart beslag**  
1-ruits

Buitenmaat (bxh) 90x201 cm | inbouwmaat (bxh) 84,8x196,6 cm | deurdikte 48 mm | glasdikte 4 mm | deurbreedte 74,6 cm

Onbehandeld	
Links	<b>1023888</b>
Rechts	<b>1023889</b>
Kleurloos geïmpregneerd	
Links	<b>1024087*</b>
Rechts	<b>1024088*</b>
Groen geïmpregneerd	
Links	<b>1023917*</b>
Rechts	<b>1023918*</b>



**Douglas enkele deur**  
4-ruits, melkglas

Buitenmaat (bxh) 90x201 cm | inbouwmaat (bxh) 84,8x196,6 cm | deurdikte 40 mm | glasdikte 4 mm | deurbreedte 74,6 cm

Onbehandeld	
Links	<b>1023886</b>
Rechts	<b>1023887</b>
Kleurloos geïmpregneerd	
Links	<b>1024085*</b>
Rechts	<b>1024086*</b>
Groen geïmpregneerd	
Links	<b>1023915*</b>
Rechts	<b>1023916*</b>



**Douglas enkele deur**  
8-ruits

Buitenmaat (bxh) 90x201 cm | inbouwmaat (bxh) 84,8x196,6 cm | deurdikte 40 mm | glasdikte 4 mm | deurbreedte 74,6 cm | vakverdeling glas demontabel

Onbehandeld	
Links	<b>1023890</b>
Rechts	<b>1023891</b>
Kleurloos geïmpregneerd	
Links	<b>1024089*</b>
Rechts	<b>1024090*</b>
Groen geïmpregneerd	
Links	<b>1023919*</b>
Rechts	<b>1023920*</b>



**Douglas enkele deur**

Buitenmaat (bxh) 90x201 cm | inbouwmaat (bxh) 84,8x196,6 cm | deurdikte 48 mm | deurbreedte 74,6 cm

Onbehandeld	
Links	<b>1023892</b>
Rechts	<b>1023893</b>
Kleurloos geïmpregneerd	
Links	<b>1024091*</b>
Rechts	<b>1024092*</b>
Groen geïmpregneerd	
Links	<b>1023921*</b>
Rechts	<b>1023922*</b>
Zwart beslag, onbehandeld	
Links	<b>1034367</b>
Rechts	<b>1034368</b>
Zwart beslag, kleurloos geïmpregneerd	
Links	<b>1060690*</b>
Rechts	<b>1060691*</b>
Zwart beslag, groen geïmpregneerd	
Links	<b>1060700*</b>
Rechts	<b>1060699*</b>



**Douglas enkele deur**  
Extra breed en hoog

Buitenmaat (bxh) 119x209 cm | inbouwmaat (bxh) 114x205 cm | deurdikte 48 mm | deurbreedte 103,8 cm

Onbehandeld	
Links	<b>1023894</b>
Rechts	<b>1023895</b>
Kleurloos geïmpregneerd	
Links	<b>1024093*</b>
Rechts	<b>1024094*</b>
Groen geïmpregneerd	
Links	<b>1023923*</b>
Rechts	<b>1023924*</b>
Zwart beslag, onbehandeld	
Links	<b>1060676</b>
Rechts	<b>1060677</b>
Zwart beslag, kleurloos geïmpregneerd	
Links	<b>1060692*</b>
Rechts	<b>1060693*</b>
Zwart beslag, groen geïmpregneerd	
Links	<b>1060680*</b>
Rechts	<b>1060681*</b>



**Douglas enkele deur**  
Extra breed en hoog

Buitenmaat (bxh) 110x214,5 cm | inbouwmaat (bxh) 105x210 cm | deurdikte 48 mm | deurbreedte 95 cm

Onbehandeld	
Links	<b>1023979</b>
Rechts	<b>1023980</b>
Kleurloos geïmpregneerd	
Links	<b>1023981*</b>
Rechts	<b>1023982*</b>
Groen geïmpregneerd	
Links	<b>1023983*</b>
Rechts	<b>1023984*</b>
Zwart beslag, onbehandeld	
Links	<b>1060682</b>
Rechts	<b>1060683</b>
Zwart beslag, kleurloos geïmpregneerd	
Links	<b>1060684*</b>
Rechts	<b>1060685*</b>
Zwart beslag, groen geïmpregneerd	
Links	<b>1060686*</b>
Rechts	<b>1060687*</b>

DOUGLAS RAMEN EN DEUREN



**Douglas dubbele deur met zwart beslag**  
1-ruits

Buitenmaat (bxh) 168x201 cm | inbouwmaat (bxh) 163,2x196,6 cm | deurdikte 48 mm | glasdikte 4 mm | deurbreedte 76,3 cm

Onbehandeld	<b>1023879</b>
Kleurloos geïmpregneerd	<b>1024081*</b>
Groen geïmpregneerd	<b>1023880*</b>



**Douglas dubbele deur**  
4-ruits, melkglas

Buitenmaat (bxh) 168x201 cm | inbouwmaat (bxh) 163,2x196,6 cm | deurdikte 40 mm | glasdikte 4 mm | deurbreedte 76,3 cm

Onbehandeld	<b>1023882</b>
Kleurloos geïmpregneerd	<b>1024286*</b>
Groen geïmpregneerd	<b>1024111*</b>



**Douglas dubbele deur**  
8-ruits

Buitenmaat (bxh) 168x201 cm | inbouwmaat (bxh) 163,2x196,6 cm | deurdikte 40 mm | glasdikte 4 mm | deurbreedte 76,3 cm | vakverdeling glas demontabel

Onbehandeld	<b>1023883</b>
Kleurloos geïmpregneerd	<b>1024082*</b>
Groen geïmpregneerd	<b>1023912*</b>



**Douglas dubbele deur**

Buitenmaat (bxh) 168x201 cm | inbouwmaat (bxh) 163,2x196,6 cm | deurdikte 48 mm | deurbreedte 76,3 cm

Onbehandeld	<b>1023884</b>
Kleurloos geïmpregneerd	<b>1024083*</b>
Groen geïmpregneerd	<b>1023913*</b>
Zwart beslag, onbehandeld	<b>1034369</b>
Zwart beslag, kleurloos geïmpr.	<b>1060688*</b>
Zwart beslag, groen geïmpr.	<b>1060678*</b>



**Douglas dubbele deur**  
Extra breed en hoog

Buitenmaat (bxh) 255x209 cm | inbouwmaat (bxh) 250x205 cm | deurdikte 48 mm | deurbreedte 119,7 cm

Onbehandeld	<b>1023885</b>
Kleurloos geïmpregneerd	<b>1024084*</b>
Groen geïmpregneerd	<b>1023914*</b>
Zwart beslag, onbehandeld	<b>1060675</b>
Zwart beslag, kleurloos geïmpr.	<b>1060689</b>
Zwart beslag, groen geïmpr.	<b>1060679</b>



**Douglas stelkozijn t.b.v. deur**

Zorgt voor een mooie aansluiting van een deur op een wand met Zweeds rabat. Toe te passen op al onze deuren.

Douglas universeel stelkozijn t.b.v. deur | bestaat uit 2 verticale en 1 horizontale profielplank 2x14 cm

Onbehandeld	<b>1008351</b>
Kleurloos geïmpregneerd	<b>1020430*</b>
Groen geïmpregneerd	<b>1008352*</b>



**Douglas vast raam**  
Melkglas

Buitenmaat (bxh) 71,2x39 cm | inbouwmaat (bxh) 66,2x32,5 cm | raamdikte 40 mm | glasdikte 4 mm

Onbehandeld	<b>1004403</b>
Kleurloos geïmpregneerd	<b>1020436*</b>
Groen geïmpregneerd	<b>1004404*</b>



**Douglas dubbel uitzetraam**

Buitenmaat (bxh) 141,2x83,7 cm | inbouwmaat (bxh) 136,2x77,2 cm | raamdikte 40 mm | glasdikte 4 mm

Onbehandeld	<b>1022322</b>
Kleurloos geïmpregneerd	<b>1020456*</b>
Groen geïmpregneerd	<b>1004398*</b>



**Douglas uitzetraam**  
9-ruits

Buitenmaat (bxh) 89,8x136,3 cm | inbouwmaat (bxh) 84,8x129,8 cm | raamdikte 40 mm | glasdikte 4 mm

Onbehandeld	<b>1022324</b>
Kleurloos geïmpregneerd	<b>1020451*</b>
Groen geïmpregneerd	<b>1001889*</b>



**Douglas uitzetraam**  
6-ruits

Buitenmaat (bxh) 89,8x70,3 cm | inbouwmaat (bxh) 84,8x63,8 cm | raamdikte 40 mm | glasdikte 4 mm

Onbehandeld	<b>1022323</b>
Kleurloos geïmpregneerd	<b>1020446*</b>
Groen geïmpregneerd	<b>1001888*</b>



**Douglas zijlicht**

Buitenmaat (bxh) 51,5x155 cm | inbouwmaat (bxh) 45x150 cm | raamdikte 40 mm | glasdikte 4 mm | zowel verticaal als horizontaal toepasbaar

Onbehandeld	<b>1001879</b>
Kleurloos geïmpregneerd	<b>1020441*</b>
Groen geïmpregneerd	<b>1001880*</b>



**Douglas stelkozijnen t.b.v. raam**

Douglas universeel stelkozijn t.b.v. raam | bestaat uit 2 verticale en 2 horizontale profielplanken 2x14 cm

Onbehandeld	<b>1008354</b>
Kleurloos geïmpregneerd	<b>1020465*</b>
Groen geïmpregneerd	<b>1008355*</b>

BUITENVERBLIJVEN, RAMEN & DEUREN



## Douglas ramen en deuren van zware kwaliteit

Alle douglas deuren van zware kwaliteit zijn voorzien van rubberen tochtstrips, hoogwaardig RVS kogelscharnieren, luxe verzinkte hengen, een hoogwaardig klinkset, SKG slotkast en cilinderslot.



### Douglas vast raam Prestige

Buitenmaat (bxh) 66,4x66,4 cm |  
inbouwmaat (bxh) 61,4x59,9 cm |  
raamdikte 69 mm | met dubbelglas |  
onbehandeld

1017097



### Douglas zijlicht Prestige

Buitenmaat (bxh) 138,4x48,4 cm |  
inbouwmaat (bxh) 131,9x43,4 cm |  
raamdikte 69 mm | met dubbelglas |  
onbehandeld

1017098



### Douglas dubbel uitzetraam Prestige

Buitenmaat (bxh) 112x120,5 cm |  
inbouwmaat (bxh) 107x114 cm |  
raamdikte 69 mm | met dubbelglas en  
rubberen tochtstrips | onbehandeld

1019053



### Douglas draai/kiepraam Prestige

Buitenmaat (bxh) 84,4x120,4 cm |  
inbouwmaat (bxh) 79,4x113,9 cm |  
raamdikte 69 mm | met dubbelglas en  
rubberen tochtstrips | onbehandeld

1017099



### Douglas enkele deur Prestige 6-ruits

Buitenmaat (bxh) 109x221 cm |  
inbouwmaat (bxh) 104x217 cm |  
deurdikte 47 mm | deurbreedte 93,3 cm  
| met dubbelglas 4/6/4 | onbehandeld

Links **1023897**  
Rechts **1023898**



### Douglas dubbele deur Prestige 6-ruits

Buitenmaat (bxh) 202x221 cm |  
inbouwmaat (bxh) 197,5x217 cm |  
deurdikte 47 mm | deurbreedte 93,3 cm  
| met dubbelglas 4/6/4 | onbehandeld

1023896



Hardhouten meranti deur en kozijn met  
grijze grondlaag. Gehard isolatieglas 4/6/4,  
kozijn incl. rubber en RVS deurbeslag met  
kogelscharnieren.

## Hardhouten deuren van zware kwaliteit



### Hardhouten enkele deur Prestige

Buitenmaat (bxh) 109x221 cm |  
inbouwmaat (bxh) 103x218 cm |  
deurdikte 40 mm | deurbreedte 93 cm |  
met rubberen tochtstrips | grijs gegrond

Links **1017090**  
Rechts **1017091**



### Hardhouten enkele deur Prestige 1-ruits

Buitenmaat (bxh) 109x221 cm |  
inbouwmaat (bxh) 103x218 cm |  
deurdikte 40 mm | deurbreedte 93 cm |  
met dubbelglas en rubberen tochtstrips  
| grijs gegrond

Links **1017092**  
Rechts **1017093**



### Hardhouten dubbele deur Prestige

Buitenmaat (bxh) 202x221 cm |  
inbouwmaat (bxh) 197x218 cm |  
deurdikte 40 mm | deurbreedte 93 cm  
(x2) | met rubberen tochtstrips |  
grijs gegrond

1017096



### Hardhouten dubbele deur Prestige 1-ruits

Buitenmaat (bxh) 202x221 cm |  
inbouwmaat (bxh) 197x218 cm |  
deurdikte 40 mm | deurbreedte 93  
cm (2x) | met dubbelglas en rubberen  
tochtstrips | grijs gegrond

1017095

#### LET OP

De hardhouten deuren hebben een grondlaag en zijn niet afgelakt. Voor een goed behoud van de deur dient deze voor of direct na plaatsing afgelakt te worden. Beits altijd beide zijden van een deur om kromtrekken te voorkomen. Zorg dat de deuren goed waterdicht worden afgelakt en doe jaarlijks een check op de kwaliteit van de lak of beits.

Zie pagina 222-223 voor voorschriften en tips voor kromtrekken en kitten van deuren en ramen.

Niet toepasbaar als poortdeur.

# ACCESSOIRES



woodv.nl/acc

Van accessoires om uw omheining compleet te maken tot aan postsavers, houtbehandeling en meer.





# Hang- en sluitwerk

**RVS luxe deurbeslagset**  
Zwart gecoat

---

Hoogwaardige klinkset | volledig RVS beslag | zwart gecoat | met SKG keurmerk | incl. slotkast, cilinder, slot en duimen

**W25855**

**RVS luxe deurbeslagset**

---

Hoogwaardige klinkset | volledig RVS beslag | met SKG keurmerk | incl. slotkast, cilinder, slot en duimen

**W25850**

**Klinkstel**

---

Aluminium klinkstel met cilinderslot | t.b.v. poort op stalen frame | incl. duimen | let op: dit klinkstel past niet in artikel A232459

**W19005**

**Verstelbaar stalen poortframe**

---

Vuurverzinkt

90x155 cm  
100x155 cm  
120x155 cm  
150x155 cm

**W07630**  
**926731**  
**926782**  
**W07640**

**Verstelbaar stalen poortframe**  
Zwart gecoat

---

100x155 cm | zwart gecoat

**W07655**

**Verstelbaar stalen poortframe**

---

100x180 cm | vuurverzinkt | met uitsparing voor slotkast | ideaal voor poort met horizontale planken

**A232459**

**Duim**

---

Verzinkt | t.b.v. deuren en poorten | rond 16 mm | per 2 stuks

**1015342**

**Deurbeslag**

---

Voor alle plankendeuren met houten frame | incl. duimen

**W19002**

**Poortbeslag**

---

T.b.v. houten deuren en hekpoorten | incl. duimen

**W19013**

**Verstelbare hengen**

---

Lengte heng 56 cm | verstelbaar tot maximaal 61 cm | t.b.v. deuren en poorten

Verzinkt  
Zwart gecoat

**1021815**  
**1021816**

**Duim**  
Zwart gecoat

---

Zwart gecoat | t.b.v. deuren en poorten | rond 16 mm | per 2 stuk

**W19076**

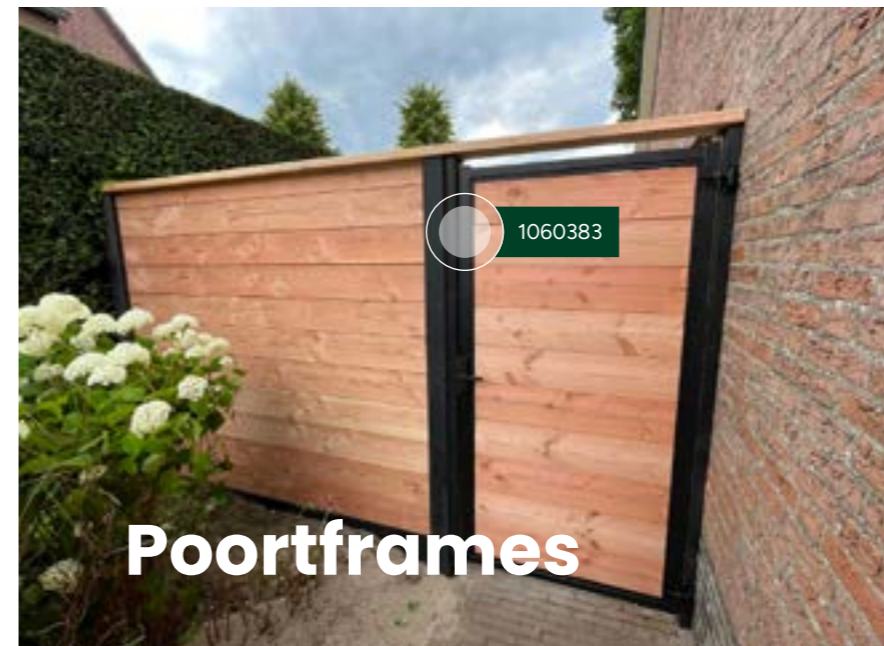

# Poortframes

**Verstelbaar stalen poortframe**  
Zwart gecoat

---

98,5x190 cm | incl. kokerprofiel, slot en beslagset | zwart gepoedercoat

**1060383**

# Montage accessoires

1016977



**Douglas doken**

2,2x2,2x4,5 cm | 24 stuks | incl. speedboor Ø 22 mm | onbehandeld

1016977



**Regenwater afvoerbeugel**

13,7x11x13,7 cm

W19018

MONTAGE ACCESSOIRES



**L-beslag**

Voor bevestiging aan houten palen | per 4 stuks verpakt | incl. schroeven

Geel verzinkt  
RVS  
Zwart gepoedercoat

W19007  
W19019  
W19036



**Montagebeslag**

Set à 4 stuks | t.b.v. gaaspanelen en wilgentenenmatten

W19010



**Steunwiel t.b.v. houten poort**

Geveerd | 38 cm hoog

W19074



**Schroef met zwarte kop**

3x45 mm | doosje à 200 stuks | zwart gepoedercoat | t.b.v. het vastschroeven van zwarte planken en schermen

W19081



**Terrasschroef**

5x60 mm | doosje à 100 stuks | torx schroef | wordt geleverd met bijpassende bit | edelstaal gehard, dus extra sterk (RVS 410) | t.b.v. terrasplanken 25-28 mm dik

1021062



**Gebitschroeven**

Doosje à 25 stuks | incl. torx bitje | geel verzinkt

8x100 mm T40  
8x200 mm T40

W25098  
W19033



**Unibeslagset**

T.b.v. bevestiging betonpalen 10x10 cm met doorgeboorde gaten

Geel verzinkt  
RVS  
Zwart gepoedercoat

W19024  
W19050  
W19035



**Palensteunen**  
Verzinkt

7x7x75 cm  
9x9x75 cm  
12x12x75 cm

W19011  
1001209  
1001210



**Vloerpaalhouder**  
Verzinkt

7x7x cm  
9x9 cm  
12x12 cm

W19026  
1001102  
1001103



**RVS spaanplaatschroeven**

Doosje à 200 stuks

4x35 mm  
5x60 mm

W19021  
W19022



**Ventilatierooster**

Voor het ventileren van uw blokhut, tuinhuis of buitenverblijf | aluminium | 2 stuks

679337

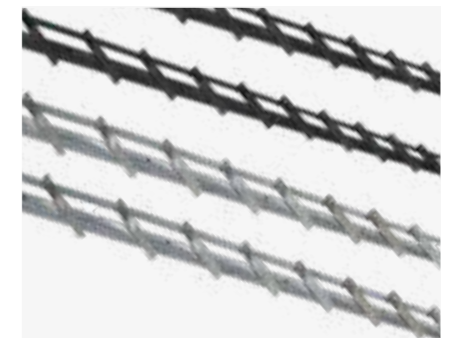

**DHZ shutter framework**

Shutter framework met draaibare lamellen | excl. planken en schroeven | 2 stuks rails van 165 cm lang | t.b.v. 14 planken | advies: max. 180 cm lengte gebruiken i.v.m. doorhangen

RVS  
Zwart gepoedercoat

W56000  
1048721

ACCESSOIRES & ALGEMENE INFO



# Afdekkappen

**Vuren afdeklatten**

Geschaafd | groen geïmpregneerd | t.b.v. recht- en toogscherm

<b>1</b>	1,9x7x181,5 cm, sponning 5,2 cm	<b>W06805</b>
<b>2</b>	1,9x9,6x181,5 cm, sponning 6,2 cm	<b>W06806</b>

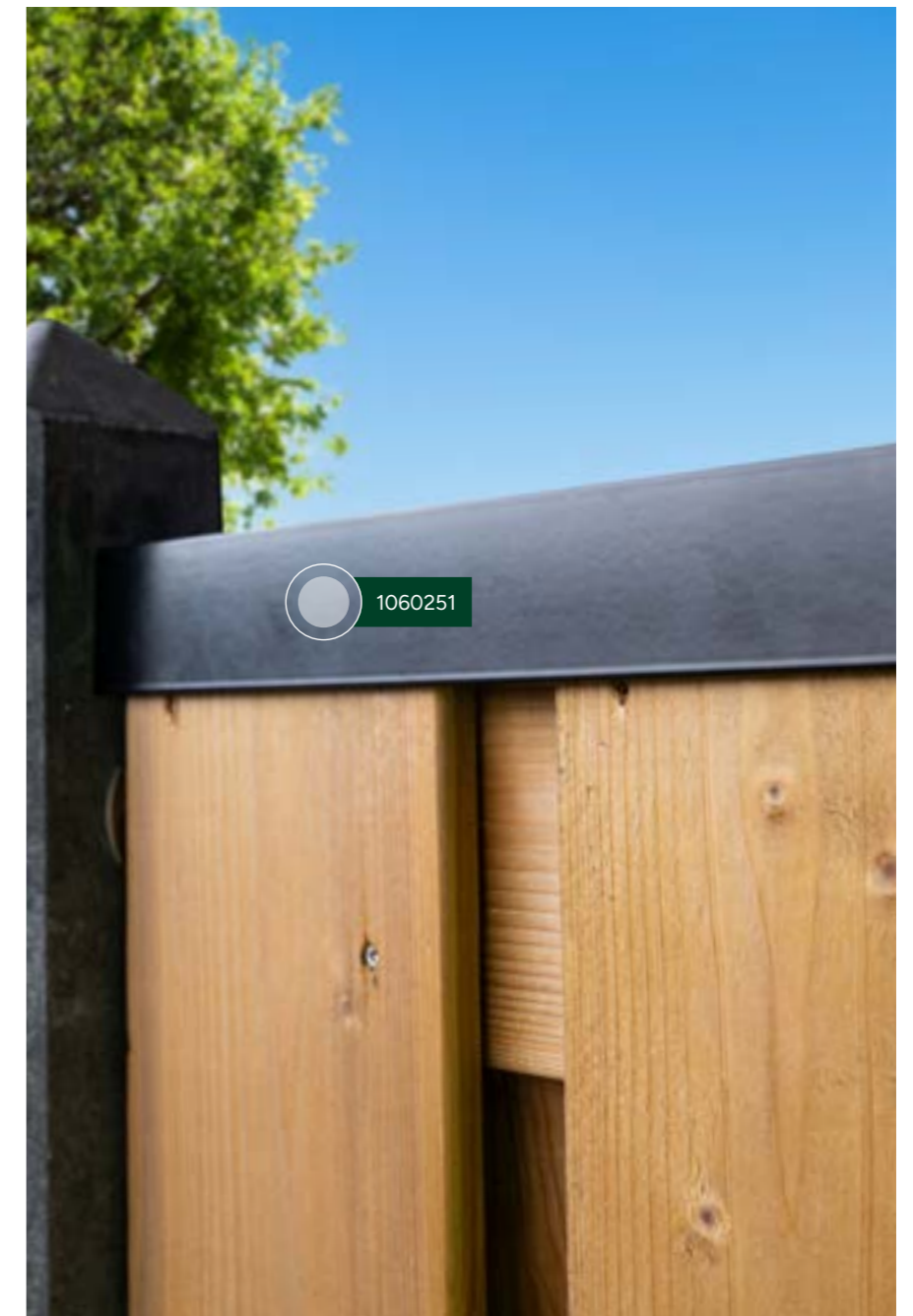

**Grenen afdekkap**

3,5x8,5x180/235 cm | Sponning 6,2 cm | geschaafd | groen geïmpregneerd | t.b.v. rechtscherm

3,5x8,5x180 cm **W06803**  
3,5x8,5x235 cm **W06804**

**Grenen afdekkap Zwart**

3,5x8,5x180 cm | sponning 6,2 cm | geschaafd | geïmpregneerd en zwart gedompeld

**W08090**

**Redvision afdekkap**

3,5x8,5x180 cm | sponning 6,2 cm | geschaafd | Redvision geïmpregneerd | t.b.v. rechtscherm

**1046021**

**Aluminium afdekkap**

4,5x6,1x179,5 cm | sponning 5,1 cm | zwart RAL 9005

**1060251**

**Douglas afdeklát**

2,8x8,5x180 cm | sponning 6x1,2 cm | t.b.v. douglas scherm

Onbehandeld **1011341**

**Douglas afdekkap**

4,2x8,5x180 cm | sponning 6,1x1 cm | t.b.v. douglas scherm

Onbehandeld **W06830**

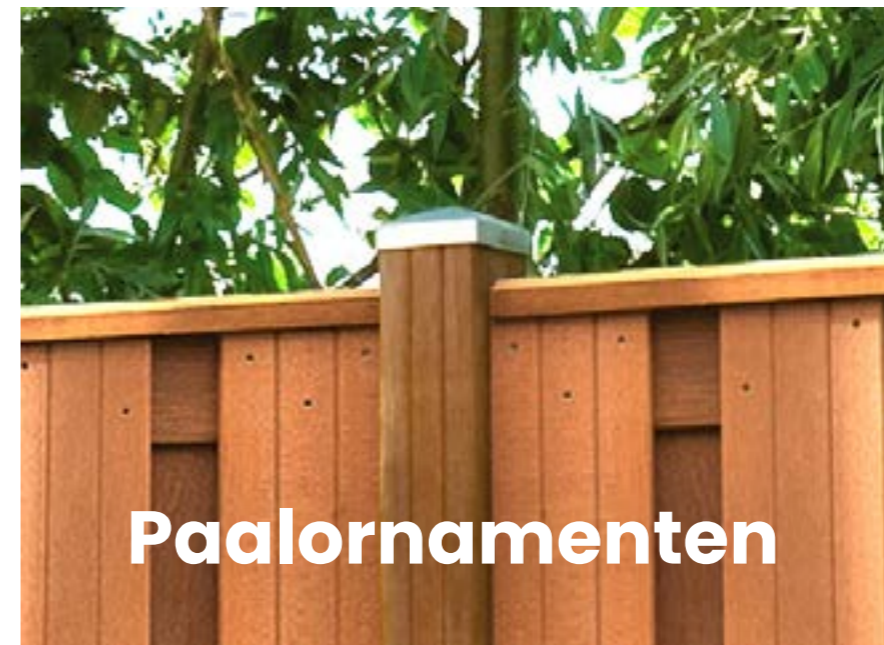

# Paalornamenten

**Paalornament**

Piramide | metaal | verzinkt **W19503**  
7x7 cm **W19504**  
9x9 cm

Piramide | metaal | zwart geëpoxeerd **W19509**  
7x7 cm **W19510**  
9x9 cm



### Buitenbeits

2,5 l  
Zijdeglans extra dekkend | weerbestendig, semi-elastisch, semi-ademend en UV-werend | verbruik ca. 10 m<sup>2</sup> per liter, afhankelijk van de ondergrond | inhoud 2,5 liter.

Zwart (RAL 9005) **W18852**  
Grijs (RAL 7037) **W18853**

Kleuren kunnen mogelijk afwijken



### Impregneervloeistof

75 cl  
Met Embalit NTK kunt u het hout opfrissen qua kleur of geïmpregneerd hout beschermen op plaatsen waar u zaagt, boort, etc. | met een blik van 75 cl kunt u 7,5 m<sup>2</sup> behandelen

Zwart impregneer **1017119**  
Groen impregneer **1017117**  
Oud grijs impregneer **1026842**  
Kleurloos impregneer **1017120**  
Redvision impregneer **1046019**



### Douglas beits

2,5 l  
Inhoud 2,5 liter | verbruik 160-180 ml/m<sup>2</sup> | ook te gebruiken op andere houtproducten | watergedragen houtverduurzamingsmiddel en decoratieve bescherming tegen weersinvloeden in één | beschermt tegen blauwschimmel, houtrot, zon, regen en vergrijzing

Lariks/douglas **1017112**  
Naturel **1017113**

### VOORKOM PAALROT MET DE POSTSAVER

Houten palen rotten altijd net boven/net onder de grond, terwijl de rest van de paal nog in perfecte staat is. De Postsaver paalbeschermer voorkomt dit probleem en verdubbelt de levensduur van geïmpregneerde palen.



# Postsaver

#### STAP 1

Positioneer de Postsaver om de paal en laat hem 5 cm bovengronds uitsteken.



#### STAP 2

Gebruik een gasbrander om de Postsaver om de paal te krimpen. Houd de vlam op 30 - 40 cm afstand voor een goede hechting met het hout.



#### STAP 3

Pas voor gevalkte palen een natte verfroller op de Postsaver toe meteen na het verhitten van het product.

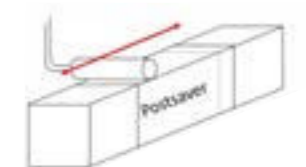

Onder invloed van het weer en door vochtdoorslag kan hout gaan verkleuren. Om dit te voorkomen kunt u onze producten beitsen of schilderen. Zeer geschikt voor het duurzaam behandelen van nieuwe houtproducten. Voor buiten én voor het renoveren van bestaand houtwerk zijn onze buitenbeits en impregneervloeistoffen.

# Houtbehandeling



### Postsaver

Vaste maat  
T.b.v. vierkante palen 9x9 cm of ronde palen 12 cm | 10 stuks

W08485



### Postsaver

Universeel  
T.b.v. vierkante palen 12,5-15 cm of ronde palen 15-18 cm | per stuk

1050362



### Postsaver wrap & tack

Op rol  
5 meter

W08488



# Betonpoeren en fundamentbalken



**Betontegel**  
Antraciet

---

18x18x10 cm | schroefdraad M20

**1001205**



**Snelbeton**

---

Snel hardende beton 25 kg | geschikt voor zeer vlotte bevestiging | na 15 minuten hard en belastbaar na 3 uur | in handige plastic verpakking, dus regenbestendig

**W13500**



**Betonmortel**

---

Voordelig beton 25 kg met een langere uithardingstijd voor als het het wat minder snel hoeft dan snelbeton | in handige plastic verpakking, dus regenbestendig

**OP=OP** **W13505**



**Fundamentbalk**

---

4x8,5x300 cm | hardhout | de balk is gevingerlast en verlijmd en zal daarom stabiel blijven en niet snel kromtrekken

**1000208**



**Fundamentbalk**

---

4,5x9x300 cm | grenen | groen geïmpregneerd

**651029**



**Fundamentbalk**

---

4x7,5x300 cm | composiet

**1015950**



**Betonpoer M**  
Antraciet

---

15x15x60 cm | schroefdraad M20

**1020486**



**Betonpoer L**  
Antraciet

---

18x18x50 cm | schroefdraad M20

**1001204**



**Betonpoer XL**  
Antraciet

---

22x22x40 cm | schroefdraad M20

**1058236**



**Vloerpaalhouder**

---

Verstelbaar | incl. verzinkte verstelbare plaat 10x10 cm | met 2 losse moeren M16

**1001207**



**Balkdrager**

---

16x16 cm | met een simpele draai beweging verstelbaar in hoogte 3,5-7 cm

**1040923**



**Balkdrager**

---

16x16 cm | met een simpele draai beweging verstelbaar in hoogte 6,6-14,5 cm

**1050360**

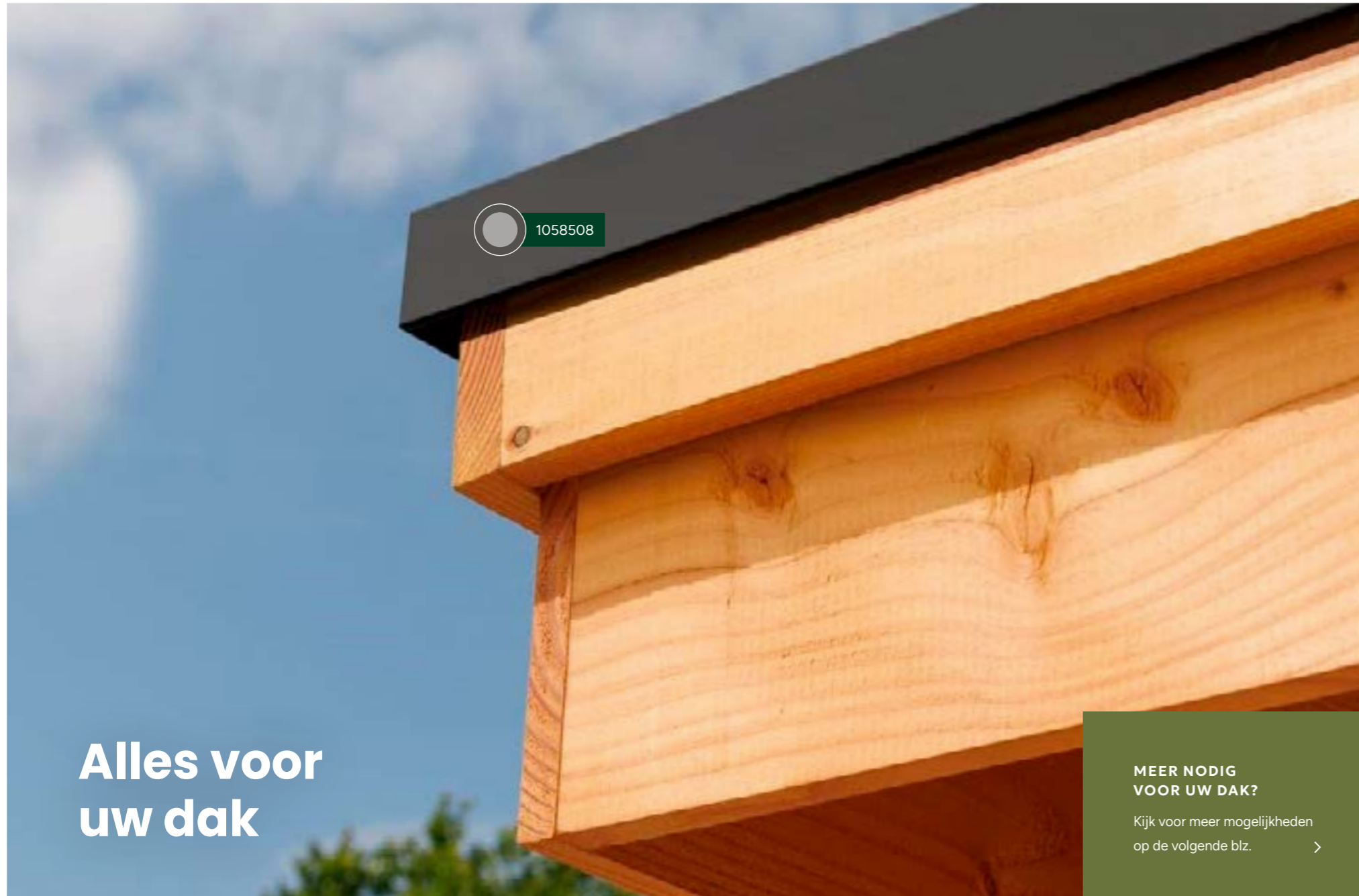

# Alles voor uw dak

## MEER NODIG VOOR UW DAK?

Kijk voor meer mogelijkheden op de volgende blz. >



**Aluminium daktrim**  
Zwart

4,5x4,5x250 cm | zwart RAL9005

**1058506**



**Aluminium daktrim hoek**  
Zwart

4,5x4,5x40 cm | zwart RAL9005 | buitenhoek afgebeeld

Binnenhoek **1058507**  
Buitenhoek **1058508**



**Aluminium verbindingstuk**  
Zwart

T.b.v. daktrim 1058506 | zwart RAL9005

**1058509**



**Daktrimschroef**  
Met zwarte kop

4,5x35 mm | EPDM ring | kop zwart | 200 stuks

**1058510**



**Shingles**

Per pak à 3 m<sup>2</sup> shingles | excl. asfaltnagels

Groen **693258**  
Grijs **693401**  
Rood **693302**  
Zwart **693357**



**Hemelwaterafvoer**

ø 8 cm | 275 cm lang | incl. 2 klemmen, 2 bochten en bevestigingsmaterialen

PVC uitvoering **1012848**  
Verzinkte uitvoering **1012847**



**Aluminium daktrimset hoekmodel t.b.v. platdak**

Bestaande uit 4 hoekstukken, trimmen, bevestigingsmaterialen en handleiding

400x400 cm	<b>1005856</b>
550x400 cm	<b>1005855</b>
700x550 cm	<b>1005854</b>
1000x550 cm	<b>1005853</b>
1300x700 cm	<b>1013068</b>
1600x700 cm	<b>1013069</b>



**Aluminium daktrimset met ronde kraal 2,6 cm t.b.v. platdak**

Bestaande uit 4 hoekstukken, trimmen, bevestigingsmaterialen en handleiding

400x400 cm	<b>1016898</b>
550x400 cm	<b>1016899</b>
700x550 cm	<b>1016900</b>
1000x550 cm	<b>1016901</b>
1300x700 cm	<b>1016896</b>
1600x700 cm	<b>1016897</b>

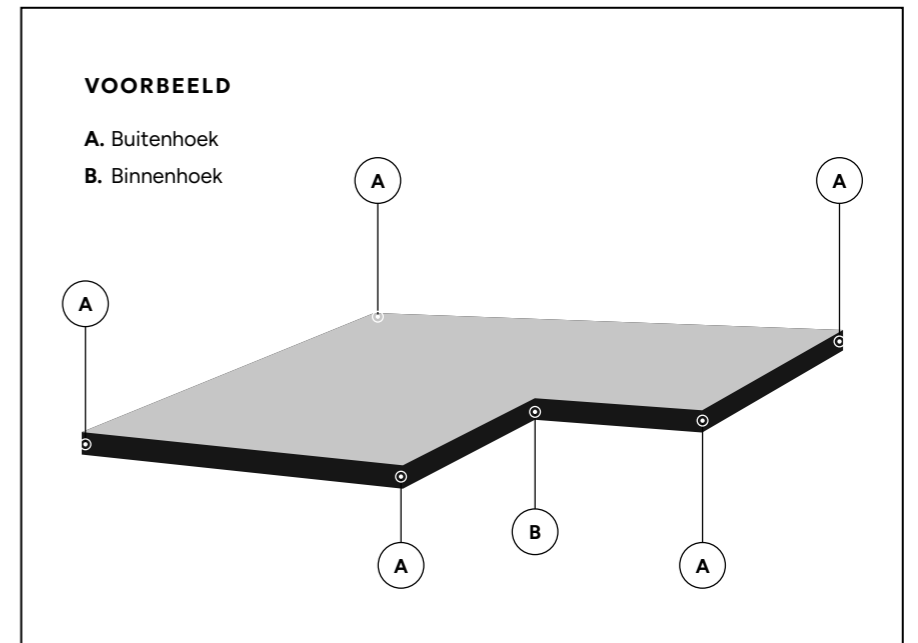

## DAKPANPLATEN

De dakpanplaten zijn uitgevoerd met coating (garantie van 10 jaar) en worden geleverd inclusief gecoate schroeven, nokstukken en een duidelijke handleiding. De platen zijn hierdoor snel te leggen, onderhoudsvrij en hebben een lange levensduur.

Dakpanplaten zijn beschikbaar in de kleuren zwart, antraciet, terracotta en donkerrood. De platen worden in de lengte op maat aangeleverd. De breedte dient in het werk pas gemaakt te worden. De afmetingen van de dakpanplaten zijn speciaal afgestemd op onze kapschuren.

Indien gewenst kunnen wij voor u het benodigde aantal dakpanplaten berekenen en leveren voor bijvoorbeeld een maatwerk overkapping, tuinhuis, kapschuur of blokhut. Vraag uw dealer naar meer informatie en prijzen.



## KLEUREN



Dakpanplatenpakket t.b.v. Douglasvision kapschuur Comfort	Zwart	Antraciet	Terracotta	Donkerrood
T.b.v. Comfort Kapschuur 400x250 cm (16 m <sup>2</sup> )	<b>W15417</b>	<b>W15517</b>	<b>W15617</b>	<b>W15717</b>
T.b.v. Comfort Kapschuur 500x250 cm (19 m <sup>2</sup> )	<b>1023969</b>	<b>1023970</b>	<b>1023971</b>	<b>1023972</b>
T.b.v. Comfort Kapschuur 600x250 cm (23 m <sup>2</sup> )	<b>1023973</b>	<b>1023974</b>	<b>1023975</b>	<b>1023976</b>

Incl. gecoate schroeven, nokstukken en een duidelijke handleiding. Excl. folie, panlatten, tengels en dakverankeringsset.

### Folie, panlatten, tengels en schroeven per m<sup>2</sup>

Ter voorkoming van eventuele condensatie wordt geadviseerd om op het dakbeschoot een basis aan te brengen voor de dakpanplaten | per m<sup>2</sup> | alleen i.c.m. dakpanplaten

**W18890**



### Dakverankeringsset

Deze set verbindt los gestapelde profielen en geeft toch de ruimte voor werking van de planken

**650268**

### Inbouwspots

Complete set met spots, trafo & afstandbediening | alle spotjes zijn standaard voorzien van 5 m kabel

Aluminium  
Spots, set 6 stuks **1041604**  
Spots, set 8 stuks **1041605**  
Spots, set 10 stuks **1041606**  
Spots, set 12 stuks **1041607**



### Inbouwspots

Complete set met spots, trafo & afstandbediening | alle spotjes zijn standaard voorzien van 5 m kabel

Zwart  
Spots, set 6 stuks **1041600**  
Spots, set 8 stuks **1041601**  
Spots, set 10 stuks **1041602**  
Spots, set 12 stuks **1041603**



### Accessoires t.b.v. inbouwspots

Verlengkabel 5 m t.b.v. spots **1015916**

Wandbox (t.b.v. wegwerken van trafo en snoeren) **1017251**



### Speed- & slangenboor set

Set met speedboor Ø30 mm, boor Ø12x200 mm en handleiding t.b.v. inbouwspots

**1022401**

## Goten

Verzinkte goot 300 cm	<b>W12910</b>
Verzinkte goot 500 cm	<b>W12840</b>
Verzinkt eindschot t.b.v. dichtzetten goot	<b>W12850</b>
Verzinkte beugel t.b.v. ophanging goot, 30°	<b>W12856</b>
Koppelstuk t.b.v. dakgoten	<b>W25292</b>
Verzinkte onderuitloop rond 8 cm	<b>W12860</b>
Verzinkte HWA buis rond 8 cm, 275 cm lang	<b>1012992</b>
Verzinkte buisklem t.b.v. HWA	<b>1012993</b>
Verzinkte bocht 45° rond 8 cm	<b>1012994</b>
Verzinkte bocht 90° rond 8 cm	<b>W12875</b>
Kit t.b.v. dakgoten	<b>W12845</b>

Dakgootbeugels  
Douglasvision kapschuur  
Comfort, voor- en  
achterzijde 30°.

# ALGEMENE INFO



[woodv.nl/over](https://www.woodv.nl/over)

Lees meer over onze houtsoorten, tips voor onze houtproducten en bekijk de methodes waarmee wij hout verduurzamen.





Meer dan  
70.000 m<sup>2</sup> opslag



Ca. 2.000  
producten



Meer dan  
3.000 uitgaande  
vrachtwagens per jaar



85 medewerkers  
(in het seizoen zelfs 125)

# Over Woodvision

Ons doel is om iedereen zo optimaal mogelijk te laten genieten van het buitenleven, het liefst het hele jaar door!

Vanuit Kampen ontwerpen, ontwikkelen, produceren en verduurzamen wij daarom kwalitatief hoogwaardige tuinhoutproducten en aanverwanten. Daarmee zijn we een toonaangevende groothandel en leverancier van vele markten. En door middel van ons uitgebreide dealernetwerk kunnen wij de consument van de mooiste producten voorzien.



Neem voor productinformatie,  
advies en vragen contact op  
met een Woodvision dealer bij  
u in de buurt.



woodv.nl/dealer

# Tips voor onze houtproducten

Hout is een levend materiaal. Het heeft karakter en staat prachtig in de tuin, maar hout is ook een natuurproduct dat zich aanpast aan veranderingen in de omgeving. Ondanks dat we ons hout uiterst zorgvuldig selecteren, zijn de volgende kenmerken mogelijk.



## Kromtrekken deuren/constructiehout

Vervormingen door weersinvloeden, zolang deze de werkbaarheid/montage niet aantasten, zijn toegestaan. Dit houdt in dat kromming loodrecht op het deurvlak en uitbuiging van het deurblad uit het vlak toelaatbaar zijn, zolang dit de werkbaarheid/montage niet belemmert. De toelaatbare afwijking van het deurblad uit het vlak is 20 mm. Wij adviseren onbehandeld hout zo snel mogelijk te behandelen met een afdeklag, zodat het hout beschermd is tegen weersinvloeden.



## Uitzetten, krimpen en scheurvorming

Door vocht of droogte ontstaat volumeverandering waardoor hout kan uitzetten of krimpen, daardoor kunnen scheurtjes ontstaan. Hoe hoger de duurzaamheidsklasse, hoe kleiner de droogtescheuren. Het werken van hout gebeurt overigens alleen onder vochtige omstandigheden of ongelijkmatig indrogen van hout.

**Tip!** Zorg ervoor dat hout kan 'ademen' door het tijdig uit de verpakking te halen alvorens het te gebruiken en laat het niet in de volle zon liggen. Gelamineerd of gevingerlast hout zal minder scheuren en kromtrekken.



## Mini boorgaatjes (pinholes)

Tijdens de groei van een boom dringen sporadisch kleine insecten de boom binnen, op zoek naar voedzame sapstromen. Hierbij boren ze kleine (sub-millimeter) gaatjes in het hout, welke pas zichtbaar worden wanneer het hout wordt verzaagd. Insecten overleven niet in dood hout en vormen dus geen bedreiging voor de duurzaamheid van het hout. Het meest komen pinholes voor in hardhout, maar het kan in alle houtsoorten in wisselende hoeveelheid voorkomen.



## Kleurverschil/vergrijzen

Bij het verduurzamen (impregneren) worden diverse kleurpigmenten in het hout ingebracht. Afhankelijk van het hout en van de opslag komen deze pigmenten boven. Deze kleurverschillen zullen onder invloed van zonlicht langzaam verdwijnen. Na verloop van tijd zal zelfs geïmpregneerd hout onder invloed van het ultraviolet in het zonlicht lichter worden en vergrijzen. Het vergrijzen van hout is een langzaam proces.



## Witte en groene vlekken (zoutvlekken)

Bij geïmpregneerd hout kan het lijken alsof er zoutvorming aan de oppervlakte van het hout optreedt. Deze verkleuring van wit en groenachtige plekken ontstaat in combinatie van impregneermiddel en hars. Deze vlekken verdwijnen vanzelf.

**Tip!** Eenvoudig met een vochtige doek te verwijderen.



## Naden, noesten en kwasten

Jaarringen, naden en kwasten behoren tot het karakter van het hout. Kwasten en noesten in de stam zijn het gevolg van zijtakken van de boom. De hoeveelheid en het soort kwasten is afhankelijk van de houtsoort. Jaarringen zeggen iets over de leeftijd van de boom.

**Tip!** Losse noesten of kwasten kunnen altijd met houtlijm opnieuw vastgezet worden.

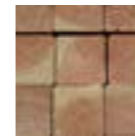

## Kernhout en spint

Een boom bevat spint- en kernhout. Het kernhout dient voor de stevigheid, terwijl spint de voedingssappen transporteert. Het spint heeft bij sommige houtsoorten, zoals grenen en douglas, een lichtere kleur. Constructiehout bestaat voor een deel uit spint. Kleine delen zoals latten en planken kunnen meer spint bevatten. Van nature is spinhout minder duurzaam.



## Hars

Ter bescherming van virussen en infecties maakt een boom hars aan. Dit is een natuurlijk verschijnsel en de hoeveelheid hars kan per boom flink verschillen. Nadat hars is uitgehard kan het eenvoudig worden verwijderd. Op grenen hout zijn doorgaans groene spikkels aanwezig door vermenging van hars met impregneermiddel.

**Tip!** Groene spikkels zijn met een borstel eenvoudig te verwijderen. Het is mogelijk eventuele harsdruppels voorzichtig weg te schrapen of met terpentine te verwijderen.



## Schimmel (witte vlekken)

Oppervlakkige schimmelvlekken in hout kunnen ontstaan wanneer natte delen enige tijd dicht opeengestapeld liggen. Tijdens productie en transport kan dit het geval zijn.

**Tip!** Schimmel is eenvoudig te verwijderen met een schoonmaakmiddel (bijvoorbeeld azijn of bleekwater) of een speciaal schimmel verwijderend middel. Overigens kan het in de loop van de tijd door het weer verdwijnen.



## Bloeden

Met name tropisch hardhout kan vloeistoffen lekken, welke soms wit, rood of bruin van kleur zijn. Deze stoffen zijn ongevaarlijk maar kunnen wel vlekken geven op onderliggend werk of zich vermengen met de aangebrachte verflaag. Het zogenaamde 'bloeden' stopt na verloop van tijd vanzelf.

**Tip!** Werk alleen met goed gedroogd hout. Plaats bij voorkeur twee grondlagen op terpetinebasis met droogtijd van 24 uur. Toch vlekken? Die verdwijnen met de tijd door de regen of met behulp van bleekwater.

## Maatvastheid

Onder bepaalde omstandigheden, zoals een veranderende luchtvochtigheid, kan hout 'werken'. Dit heeft wel invloed op de maatvastheid van het product, maar niet op de duurzaamheid. De afwerking van een houtproduct bepaalt de tolerantie van het eindproduct. Bij fijnbezaagd hout zijn maatafwijkingen in de doorsnedematen (hoogte en breedte) toegestaan van ca 5 mm. Voor de lengterichting geldt; tot 10 mm korter dan de nominale maat is toegestaan, maar mogelijk zijn delen langer dan vermeld. Geschaafd hout heeft een kleinere tolerantie dan fijnbezaagd hout, mede doordat het gedroogd wordt. Maatafwijkingen in de doorsnedematen (hoogte en breedte) van 2 mm zijn toegestaan. Voor de lengterichting geldt; tot 10 mm korter dan de nominale maat is toegestaan. Overlengte kan voorkomen.

## Kitten

De deuren kunnen direct geplaatst worden. Enige vochtdoorslag is mogelijk. Om dit te voorkomen en om de levensduur te verlengen kunt u ervoor kiezen de ruiten na het afhangen van de deur zelf nog af te kitten.

## Coaten van metaal

Looizuurhoudende houtsoorten zoals eiken kunnen een reactie aangaan met metaal. Het is verstandig in dit geval een coating aan te brengen op het metaal.



# Passie voor (duurzaam) hout

Wij doen er alles aan om zo groen mogelijk te produceren. Dit begint bij de keuze voor gecertificeerd hout. Zo halen we waar mogelijk ons hout uit speciaal daarvoor aangelegde productiebossen, waar meer wordt aangeplant dan gekapt.

## ONZE LIEFDE VOOR HOUT EN GROEN

We staan er niet altijd bij stil, maar voor producten die u koopt is vaak veel energie verbruikt voor productie en vervoer. De bijbehorende CO<sub>2</sub>-uitstoot is wereldwijd één van de grootste bedreigingen voor mens en milieu. Daarom doen we er alles aan om zo groen mogelijk te produceren. Dit begint bij de keuze voor gecertificeerd hout.

- Zo halen we waar mogelijk ons hout uit speciaal daarvoor aangelegde productiebossen, waar meer wordt aangeplant

dan gekapt. Doordat in deze bossen de bomen dicht op elkaar worden geplant, vormen ze een ecosysteem en onttrekken daardoor veel CO<sub>2</sub> aan de lucht.

- Hout heeft van nature een mooie uitstraling, is sterk (bij een laag gewicht) en uitstekend isolerend. Ook is het milieuvriendelijk omdat er geen grote hoeveelheden energie nodig zijn om hout te produceren en te verwerken.
- Hout is met relatief weinig energie uitstekend recyclebaar.



Het keurmerk voor producten afkomstig uit goed beheerde bossen. FSC Supplier - CU-COC-808490 FSC Trademark®. Forest Stewardship Council A.C.



Dit keurmerk waarborgt een milieuvriendelijk, een sociaal voordelig en een economisch leefbaar bosbeheer. PEFC / 30-31-093

## HOUTBEHANDELING

### Impregneren onder hoge druk

Door uw tuinhout door ons te laten impregneren, neemt de levensduur van het hout aanzienlijk toe. Ook is het hout daarna beter bestand tegen water, schimmel en houtrot.

Veel van ons hout wordt daarom op eigen terrein onder hoge druk geïmpregneerd. Benieuwd hoe dat werkt? Het hout wordt in een grote ketel geplaatst, welke vacuüm wordt getrokken en daarna helemaal wordt gevuld met impregneermiddel. Is de ketel vol? Dan wordt er flinke druk opgezet, zodat het impregneermiddel goed in het hout kan worden geperst. Ten slotte loopt de ketel weer leeg en is het hout volgens KOMO-keur verduurzaamd.

### Dompelen

Ook dompelen is een populaire techniek. Hierbij wordt het hout enkele keren tientallen minuten ondergedompeld in zwarte dompelveletoestof. Dompelen geeft het hout als het ware een laag grondverf, wat zorgt voor een mooie, diepzwarte grondlaag. De vloeistof trekt niet helemaal in het hout. Dompelen is niet te vergelijken met spuitwerk. De kleur is mogelijk niet totaal egaal, er kunnen witte plekken te zien zijn bij noesten/kwasten en de kleur van het hout kan doorschijnen.

### Spuitwerk

Onze gespoten artikelen worden rondom voorzien van een dikke, robuuste laag buitenbeits. Deze ecologisch verantwoorde beits biedt, door toepassing van hoogwaardige bindmiddelen, jarenlange bescherming tegen schadelijke weersinvloeden, UV-straling en (blauw)schimmel. Daarnaast bevat elk gespoten onderdeel een egaal dekkende verflaag van dezelfde kwaliteit.

### Beitsen

Wanneer tuinhout niet geïmpregneerd of behandeld is, is het mogelijk om uw tuinhout te verduurzamen door het te (laten) beitsen. Door het gebruik van een transparante of een dekkende beits is het mogelijk de levensduur te verlengen. Transparant wil zeggen dat de houtnerf zichtbaar blijft na het beitsen.

**Tip!** Beits uw tuinhout één keer in de 3 à 5 jaar opnieuw.



Laat u  
adviseren  
door een  
Woodvision  
dealer bij u  
in de buurt.



woodv.nl/d

## Algemene info

De kleuren van onze producten kunnen afwijken van de kleuren op de foto's.

Hout is een natuurproduct en dus niet kleurvast. Bovendien wordt een groot gedeelte van ons zachthout verduurzaamd (geïmpregneerd), wat van invloed is op de houtkleur. Hout kan onder invloed van het weer en door vochtdoorslag gaan verkleuren. Om dit te voorkomen kunt u onze producten beitsen of schilderen. Laat u adviseren door de dealer.

Alle maten zijn bij benadering aangegeven. Hout is een natuurproduct en daarom nooit exact wat betreft maatvoering. Constructie-, materiaal- en modelwijzigingen zijn voorbehouden.

Houd er rekening mee dat bepaalde producten op aanvraag worden geïmpregneerd. Hierdoor kan de levertijd langer zijn dan gebruikelijk.

Niets uit deze uitgave mag zonder voorafgaande schriftelijke toestemming van de uitgever openbaar worden gemaakt of verveelvoudigd, waaronder begrepen het reproduceren door middel van druk, offset, fotokopie of microfilm of in enige digitale, elektronische, optische of andere vorm of (en dit geldt zo nodig in aanvulling op het auteursrecht) het reproduceren ten behoeve van een onderneming, organisatie of instelling of voor eigen oefening, studie of gebruik welk(e) niet strikt privé van aard is of voor het overnemen in enig dag-, nieuws- of weekblad of tijdschrift (al of niet in digitale vorm of online) of in een RTV-uitzending.

## Index

<b>A</b>			
Accessoires	202-216		
Afdeklatten & afdekkappen	208-209		
Ayous	34-35, 154		
<b>B</b>			
Bamboeschermen	7, 9, 41-42		
Banken	88-89		
Beits	210		
Betoncoating	48, 56		
Betonijzertrellissen	15, 26, 33, 46,		
Betonpoeren	212		
Bloembakken	100-103		
Blokhutprofielen	27, 129, 137, 140, 149		
Boomschorsmat	41		
Borderrollen	107		
Buitenverblijven	170-189		
<b>C</b>			
Composiet dekdelen	156-159		
Composiet schermen	36-37		
Composiet wandbekleding	156-159		
Compostsilo	105		
Constructiehout	120-155		
Containerkasten	96-97		
<b>D</b>			
Dakbeschot	129, 137-138,		
Daktrimmen	214-215		
Damwand/damwandregel	107, 151		
Dekdelen	160-169		
Deur- en poortbeslag	204-205		
Deurframes	205		
DHZ shutter frame	49, 207		
Douglas beits	210		
Douglas constructiehout	140-150		
Douglas deuren en ramen	198-200		
Douglas doken	207		
Douglas schermen en deuren	24-29		
Douglasvision	170-183		
Duimen	205		
<b>E</b>			
Eco gaastrellissen	15		
<b>F</b>			
Fundamentbalk	151, 213		
<b>G</b>			
Gaaspanelen	41, 47		
Gedompeld douglas	74		
Glazen schuifwanden	190-191		
Glijbanen	116-117, 119		
Gordingen	136, 143, 145		
<b>H</b>			
Haardhoutbergingen	95		
Hang- en sluitwerk	204-205		
Hardhout	151-153		
Hardhouten schermen en deuren	32-33		
Hazelaar	41		
Heidematten	41		
Hekken en poorten	76-85		
Hengen	205		
Hillfence hekken en poorten	84-85		
Hout-beton schuttingsystemen	50-74		
<b>I</b>			
Impregneervloeistof	210		
<b>K</b>			
Kapschuren	178-179		
Kastanje	155		
Keukens	92-93		
Kinder picknicktafels	119		
Kinder speeltoestellen	116-117		
Klinkstel	204		
<b>L</b>			
L-beslag	206		
<b>M</b>			
Metalen hekken en poorten	84-85		
Metalen palen	85		
Meubilair	86-97		
Minigardens	104-105		
Moestuïnbakken	104-105		
Montagebeslag	41, 47, 206		
<b>N</b>			
Natuurlijke schuttingen	40-41		
NewTechWood	127, 156-159, 162-163, 166-169		
<b>O</b>			
Omheiningen	4-85		
<b>P</b>			
Paalornamenten	209		
Palen, beton	50-75		
Palen, hout	130-131, 135, 142, 145, 148-149, 150, 152		
Palen, metaal	85		
Panlatten	135, 217		
Palensteunen	206		
Picknicktafels	90-91		
Planken	130-153		
Plantenklimrekken	42-47, 101-102		
Poeren	212-213		
Poorten, metaal	84		
Poortbeslag	204-205		
Poortframes	205		
Postsaver	211		
Profielplanken t.b.v. schutting	74-75, 132-133		
<b>R</b>			
Rabat	129-130, 135, 137, 140-141, 149-150		
Ramen en deuren	192-201		
Regels	130-131, 135-139, 143-153		
Regenwater afvoerbeugel	207		
Rietproducten	40		
Rolborders	107		
Ronde paal kastanje hout	155		
Ronde palen	131, 135		
Rubbertegels	119		
<b>S</b>			
Scandinavisch vuren	136-137		
Schaaldelen	144		
Schaduwpergola's	108-113		
Schaduwdoeken	111		
Schapenhekken en -poort	41		
Schoren	143		
Schuttingen	4-74		
Schuttingdeuren	16, 20, 23, 28, 31, 33-34, 36-37		
Schroeven	147, 153, 165, 207, 215		
Shingles	214		
Shutters	48		
Speeltoestellen	110-111		
Staafmatten, metaal	84		
Stalen poortframes	205		
Steenwiel t.b.v. poort	206		
<b>T</b>			
Tegels en vlonders	160-167		
Terrasmontagesysteem	168		
Terrasplanken	164-165		
Terrasschroeven	165		
Thermisch gemodificeerd hout	34, 154		
Toegangspoorten	83		
Topvision	184-189		
Trellissen	42-49		
Triple profielen	74, 129, 135, 138, 140, 149-150, 154, 177		
Tuinbanken	88-89		
Tuindecoratie	96-107		
Tuindeurkozijnen	11, 16, 21, 23, 28, 31, 33		
Tuinhuizen	184-189		
Tuinkasten	94-97		
Tuinmeubilair	86-91		
Tuintegels	106-107		
Tuinwerktafel en -bankje	104-105		
<b>U</b>			
U-profiel	60		
Unibeslagset	60, 206		
<b>V</b>			
Verblijven	170-183		
Vierkantpalen	17, 27, 131-132, 142, 148, 152		
Vloerpaalhouders	206, 213		
Vlonderplanken	164-167		
<b>W</b>			
Wilgentenen scherm	41		
<b>Z</b>			
Zandbakken	118		
Zelfbouwsysteem schutting	72-75, 132-133		
Zwarte planken/rabat	148-150		
Zwarte schermen	30-31		
Zweeds rabat	129, 137, 141, 149-150		

Uw Woodvision dealer

